

# Руководство водителя (оператора)

## **ВИЛОЧНЫЙ ПОГРУЗЧИК с электрическим двигателем**

Официальный дилер: ООО «БТ Машинери»

Хабаровск: +7 4212 466-777

Иркутск: +7 3952 272-123

Красноярск: +7 391 226-66-11

Новосибирск: +7 383 230-33-55

Посетите наш сайт: <https://btcar.ru>

## **ГРУППА КОМПАНИЙ UN**

### **ОБОРУДОВАНИЕ ДЛЯ ПОГРУЗОЧНО-РАЗГРУЗОЧНЫХ РАБОТ**

UN GROUP (далее UN) гарантирует, что при соблюдении нормальных условий эксплуатации наше оборудование изготовлено из качественных материалов и имеет первоклассное качество изготовления.

#### **Стандартная гарантия**

Стандартная гарантия UN на новое оборудование составляет двенадцать (12) месяцев после поставки первоначальному покупателю, продавцу или арендатору.

#### **Ограничения и исключения**

Гарантия не распространяется на включительно любое из перечисленных ниже устройств:

1. Оборудование, подвергшееся изменениям и/или дополнениям, одобренным UN в письменной форме. Небрежное отношение, несанкционированный ремонт, неправильное использование, отсутствие надлежащего технического обслуживания, несчастные случаи, нарушение нормальной настройки, неправильный ремонт или установка, использование деталей, не соответствующих спецификациям UN.
2. Стандартная замена любых и всех расходных материалов, таких как, но не только: гидравлическое масло, уплотнения, уплотнительные кольца, и/или деталей, необходимых для выполнения регулярного технического обслуживания.
3. Быстро изнашивающиеся запасные части.
4. Навесные устройства, комплектующие, детали или аксессуары изделий или оборудование, не производимое компанией UN.

Официальный дилер: ООО «БТ Машинери»

Хабаровск: +7 4212 466-777

Иркутск: +7 3952 272-123

Посетите наш сайт: <https://btcar.ru>

5. Бывшие в употреблении изделия или оборудование.

#### **Ограниченная ответственность**

1. Любые и все прочие явные, установленные законом и подразумеваемые гарантии, применимые к продукции, включая, без ограничений, все подразумеваемые гарантии товарного состояния и пригодности для использования, категорически отрицаются.

2. Дилер, его клиенты или пользователи ни в коем случае не имеют права на возмещение случайных или косвенных убытков, включая, но не только, ущерб или неудобства, аренду или замену оборудования, потерю прибыли или другие коммерческие убытки.

3. UN не принимает на себя и не уполномочивает кого-либо другого принимать за него любую другую ответственность в связи с продажей или обслуживанием оборудования.

4. Внесение изменений, переделок или дополнений в данную ограниченную гарантию недопустимо и не санкционировано компанией UN.

## **ГРУППА КОМПАНИЙ UN**

### **ОБОРУДОВАНИЕ ДЛЯ ПОГРУЗОЧНО-РАЗГРУЗОЧНЫХ РАБОТ**

Гарантийные обязательства на оборудование для погрузочно-разгрузочных работ компании UN:

Данное руководство по гарантийной политике опубликовано для помощи официальным дилерам UN в управлении гарантийными обязательствами. Данное руководство может быть пересмотрено с целью отражения изменений в политике и

Красноярск: +7 391 226-66-11

Новосибирск: +7 383 230-33-55

процедурах по мере их возникновения. Гарантийные обязательства- Замена элементов оборудования лицами, не являющимися распространяются только на те изделия, на которые уполномоченными дилерами UN для оборудования распространяется гарантия на оборудование для погрузочно-транспортировки материалов.

разгрузочных работ компании UN, содержащаяся в письме с. Потраченное время, неудобства, потеря возможности разрешением дилера, а также во всех соответствующих и использования оборудования или другой косвенный ущерб. необходимых соглашениях и/или документах.

### 1. Срок действия гарантии

(1) Стандартный срок действия гарантии: один (1) год

(2) Гарантия распространяется только на изделия, на которые ограничивающего поток воздуха.

распространяется заявленная гарантия для оборудования для. Предметы поставки, такие как сварка, добавление масла и т.д. погрузочно-разгрузочных работ компании UN, содержащаяся в - Экологические сборы письме о разрешении на продажу, всех соответствующих и - Превышение мощности, несчастные случаи, неправильное необходимых соглашениях и/или документах. использование, небрежность, изменения, отсутствие

(3) Случаи, на которые гарантия не распространяется, но не только они: технического обслуживания в соответствии с графиком производителя.

- Дополнительные трудозатраты

- Дополнительное рабочее время

- Быстро изнашивающиеся детали, такие как колеса, ролики, песком или другими условиями окружающей среды. подшипники и т.д.

- Расходные материалы, такие как батареи, масло, уплотнения и т.д.

- Стоимость транспортировки запасных частей

- Легко ломающиеся детали

- Изменения оборудования, не одобренные в письменном виде на устройствами подразумеваются устройства, находящиеся на оборудовании для погрузочно-разгрузочных работ компании UN. складе дилера в надлежащем состоянии, как новые. Их не

- Повреждение вследствие неправильного хранения или разрешается показывать или сдавать в аренду. Устройство может оставаться на складе для сдачи в аренду с полной стандартной гарантией на устройство. На устройства, находящиеся на складе

- Расходы на транспортировку оборудования

- Экспертиза масла

- Проблемы перегрева, вызванные наличием мусора,

- Экологические сборы

- Превышение мощности, несчастные случаи, неправильное

использование, небрежность, изменения, отсутствие технического обслуживания в соответствии с графиком производителя.

- Ухудшение состояния прокладок, уплотнений, уплотнительных колец, электропроводки и разъёмов, вызванное химикатами,

### 2. Дата начала действия гарантии

(1) Гарантийный срок начинается со дня поставки первому арендатору или розничному покупателю.

(2) Гарантия на складские устройства: Под складскими устройствами подразумеваются устройства, находящиеся на складе дилера в надлежащем состоянии, как новые. Их не разрешается показывать или сдавать в аренду. Устройство может оставаться на складе для сдачи в аренду с полной стандартной гарантией на устройство. На устройства, находящиеся на складе

Официальный дилер: ООО «БТ Машинери»

Хабаровск: +7 4212 466-777

Иркутск: +7 3952 272-123

Красноярск: +7 391 226-66-11

Новосибирск: +7 383 230-33-55

Посетите наш сайт: <https://btcar.ru>

более двенадцати (12) месяцев, распространяется оставшаяся часть-Детали необходимо отправлять по предоплате.

обычной стандартной гарантии на двенадцать (12) месяцев.

(3) Гарантия на демонстрационные устройства:

Для поддержки демонстрационных программ дилеров гарантия не-Претензия будет отклонена, если заявленные детали не будут активирована при использовании нового устройствавозвращены в течение 30 дней со дня подачи обращения.

исключительно для демонстрации до тех пор, пока это устройство не проработает 100 часов. За каждые 100 часов работы, превышающие максимальные 100 часов, из гарантии на устройство будет вычитаться один месяц. Это применяется только при условии:

- Техническое обслуживание устройства осуществляется по мере необходимости.

- Это устройство служит только в качестве демонстрационного образца и не может находиться в арендном парке.

- Устройство находится на складе менее 12 месяцев.

- Демонстрационная машина была передана в UN.

### **3. Гарантийная политика в отношении запчастей: обратитесь к руководству по политике и процедурам в отношении запчастей.**

### **4. Гарантийные претензии по запчастям**

К претензиям по гарантии на запчасти необходимо приложить копию оригинала счёта на продажу запчастей и фотографии возврата. Претензии, не полученные в течение 30 дней, будут поломок.

### **5. Обращения о возврате запчастей по гарантии**

Периодически вас могут просить вернуть неисправную деталь по гарантии для дальнейшей экспертизы. При этом должны быть соблюдены следующие требования:

-Не возвращайте детали, если вас об этом не попросят.

-Возвращаемые детали необходимо очистить и полностью собрать.

Официальный дилер: ООО «БТ Машинери»

Хабаровск: +7 4212 466-777

Иркутск: +7 3952 272-123

Красноярск: +7 391 226-66-11

Новосибирск: +7 383 230-33-55

Посетите наш сайт: <https://btcar.ru>

-UN возместит дилерам стоимость транспортировки деталей, возвращённых в UN по гарантии.

Претензия будет отклонена, если заявленные детали не будут возвращены в течение 30 дней со дня подачи обращения.

### **6. Требования к претензии**

(1) Все запросы по гарантии должны быть оформлены в письменном виде.

(2) Требуемый список деталей для претензий должен быть чётко указан сразу.

(3) Требования к фотографиям: все подавшие заявку должны предоставить чёткие фотографии до и после. На фотографиях должны быть чётко видны подробности повреждённого участка.

### **7. Подача претензии**

(1) Претензии должны быть поданы в течение 30 дней со дня ремонта. Претензии, полученные UN по истечении 30 дней со дня ремонта, будут считаться просроченными, и не будут являться исключением из данной политики.

(2) Претензии, возвращённые для повторной подачи, должны быть исправлены и возвращены в течение 30 дней со дня возврата. Претензии, не полученные в течение 30 дней, будут отклонены.

(3) Претензии могут быть поданы только два (2) раза. Если после второго раза в претензии не будет правильно указана запрашиваемая информация, она будет отклонена, и дальнейшее рассмотрение проводиться не будет.

### **8. Компенсация запчастей**

(1) Официальные дилеры получают текущий прайс-лист за вычетом рассматриваться на предмет оказания помощи по недостающим 20% на все детали, принятые по обычной гарантии. При этом предметам.

таможенные, пошлинные или посреднические сборы учитываться не будут. (2) Осмотр груза: должен быть проведён до того, как оборудование покинет дилерский центр. Копии должны быть

(2) Не возмещаются расходы на транспортировку или наценки на запчасти, которые могут возникнуть при получении деталей для гарантии. Вся информация должна быть полной.

(3) Регистрация поставки / гарантии: заполняется, подписывается

(3) Детали, используемые для гарантийного ремонта, и отправляется в UN в течение 10 дней после поставки. приобретённые вне системы распределения UN, должны быть предварительно одобрены UN, и вместе с гарантийной претензией, когда происходит демонстрация оборудования, передача в необходимо предоставить копию оригинала счета. Эти детали будут аренду или розничная продажа. Без этого файла гарантия не возмещены по стоимости счёта-фактуры, при этом таможенные, может быть оплачена.

пошлинные, транспортные или посреднические сборы за получение этих деталей учитываться не будут.

## **9. Гарантия на одобренное дополнительное оборудование**

Гарантия на одобренное дополнительное оборудование является гарантией соответствующих производителей, и гарантийные претензии должны быть предъявлены соответствующим производителям.

## **10. Обязательства дилера**

(1) Осмотр при получении: проводится по прибытии оборудования к дилерам. Любые повреждения оборудования должны быть урегулированы с транспортной компанией. Любые недостающие предметы должны быть отмечены в инспекции при получении. Отчёты о проверке должны быть отправлены в UN в течение трёх (3) дней со дня получения. Отчёты, полученные с опозданием, не будут

Официальный дилер: ООО «БТ Машинери»

Хабаровск: +7 4212 466-777

Иркутск: +7 3952 272-123

Красноярск: +7 391 226-66-11

Новосибирск: +7 383 230-33-55

Посетите наш сайт: <https://btcar.ru>

## Благодарим за покупку устройства.

Настоящее Руководство по эксплуатации и техническому обслуживанию было написано, чтобы предоставить владельцу/оператору информацию о безопасной эксплуатации и техническом обслуживании вилочного погрузчика. Внимательно прочтите данное Руководство и полностью ознакомьтесь с погрузчиком перед его использованием. Если у вас есть какие-либо вопросы, обратитесь к своему дилеру.

Из-за улучшений конструкции, возможно, что описание, содержащееся в данном документе, может не полностью соотноситься с доставленным вам погрузчиком.



### **ОСТОРОЖНО!**

**Если погрузчик будет сдан в аренду, одолжен или продан кому-либо, данное Руководство должно быть передано вместе с ним.**

## СОДЕРЖАНИЕ

1.	БЕЗОПАСНОСТЬ.....	1
1.1.	ДЛЯ РУКОВОДИТЕЛЕЙ.....	1
1.2.	КАК РАБОТАЕТ ПОГРУЗЧИК.....	16
1.3.	ПЕРЕДВИЖЕНИЕ.....	19
1.4.	ПЕРЕМЕЩЕНИЕ ГРУЗА.....	27
1.5.	СТОЯНКА.....	32
1.6.	ОСМОТР И ОБСЛУЖИВАНИЕ.....	34
1.7.	ТАБЛИЧКИ С ПРЕДОСТЕРЕЖЕНИЯМИ.....	42
2.	ОРГАНЫ УПРАВЛЕНИЯ.....	49
2.1.	РИСУНОК ВНЕШНЕГО ВИДА С ПЕРЕЧНЕМ ДЕТАЛЕЙ.....	49
2.2.	ПРИБОРЫ И ОРГАНЫ УПРАВЛЕНИЯ.....	54
2.2.1.	Переключатели.....	54
2.2.2.	РЫЧАГИ И ПЕДАЛИ.....	60
2.2.3.	Кузов погрузчика.....	64
3.	УПРАВЛЕНИЕ ПОГРУЗЧИКОМ.....	76
3.1.	ПРАВИЛЬНОЕ УПРАВЛЕНИЕ.....	76
3.2.	УХОД ЗА АККУМУЛЯТОРОМ.....	83
3.3.	ОБРАЩЕНИЕ С ГРУЗАМИ.....	93
3.4.	ХРАНЕНИЕ.....	95
4.	ОБСЛУЖИВАНИЕ.....	98

Официальный дилер: ООО «БТ Машинери»

Хабаровск: +7 4212 466-777

Иркутск: +7 3952 272-123

Красноярск: +7 391 226-66-11

Новосибирск: +7 383 230-33-55

Посетите наш сайт: <https://btcar.ru>

4.1. ПРЕДЭКСПЛУАТАЦИОННЫЕ ПРОВЕРКИ .....	98
5. ХАРАКТЕРИСТИКИ И СЕРВИСНЫЕ ДАННЫЕ.....	138

Официальный дилер: ООО «БТ Машинери»

Хабаровск: +7 4212 466-777

Иркутск: +7 3952 272-123

Красноярск: +7 391 226-66-11

Новосибирск: +7 383 230-33-55





Посетите наш сайт: <https://btcar.ru>





# 1. БЕЗОПАСНОСТЬ

В данном руководстве и на табличках, прикрепленных к погрузчику, используются следующие предупреждающие указания по технике безопасности.

Символ	Описание
 ОПАСНО!	Несоблюдение инструкций в сообщении приведет к серьезной аварии или смерти.
 ПРЕДУПРЕЖДЕНИЕ!	Несоблюдение инструкций в сообщении может привести к серьезной аварии или смерти.
 ОСТОРОЖНО!	Несоблюдение инструкций в сообщении может привести к травмам или повреждению погрузчика или другого имущества.
 ПРИМЕЧАНИЕ	Информация поможет продлить срок службы погрузчика. Сообщение не имеет прямого отношения к предотвращению несчастных случаев.

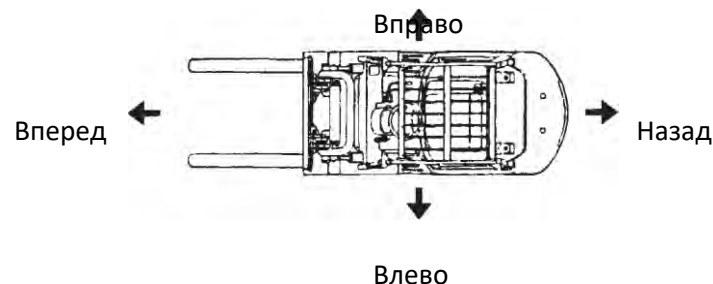

На приведенной выше схеме показаны значения терминов «вперед», «назад», «вправо» и «влево», используемых в данном руководстве.

## 1.1. ДЛЯ РУКОВОДИТЕЛЕЙ

Каждый год аварии с погрузчиками приводят к десяткам и сотням смертей и еще большему количеству травм.

Наша компания постоянно совершенствует конструкцию и производство погрузчиков, чтобы их можно было использовать более безопасно и эффективно, но несчастные случаи по-прежнему происходят из-за неправильного использования. Аварии часто являются результатом не только «плохого вождения». Использование неподходящего типа оборудования, выбор неподходящего навесного оборудования или принадлежностей в соответствующих условиях эксплуатации, небрежное назначение операторов и отсутствие их надлежащего обучения являются распространенными причинами несчастных случаев.

В этой главе рассматриваются методы предотвращения несчастных случаев, за которые в первую очередь отвечает контролирующий персонал.

• На страницах с 2 по 14 содержатся инструкции, которым должен следовать персонал, контролирующий работу погрузчика. Убедитесь, что операторы также прочитали эти страницы.

• На странице 15 и последующих страницах содержатся особые меры предосторожности, непосредственно связанные с эксплуатацией погрузчика.

### НАДЛЕЖАЩЕЕ ИСПОЛЬЗОВАНИЕ ПОГРУЗЧИКА

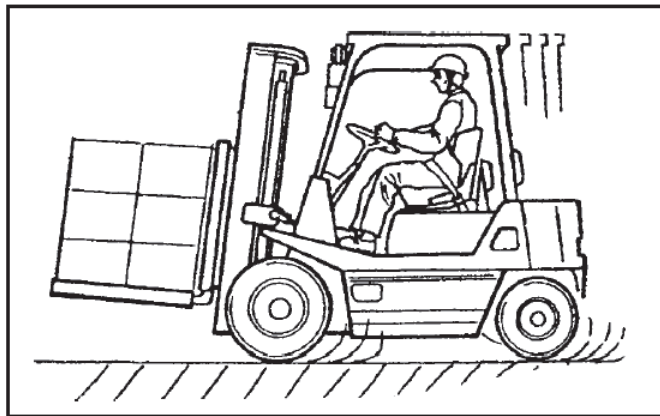

Надлежащее использование погрузчика заключается в транспортировке груза, который размещен на поддоне и уложен в соответствии с предписанным ограничением по высоте.

Погрузчик также может использоваться для перевозки груза, который уложен другим способом (не на поддоне) при правильном его креплении.

### НЕНАДЛЕЖАЩЕЕ ИСПОЛЬЗОВАНИЕ ПОГРУЗЧИКА

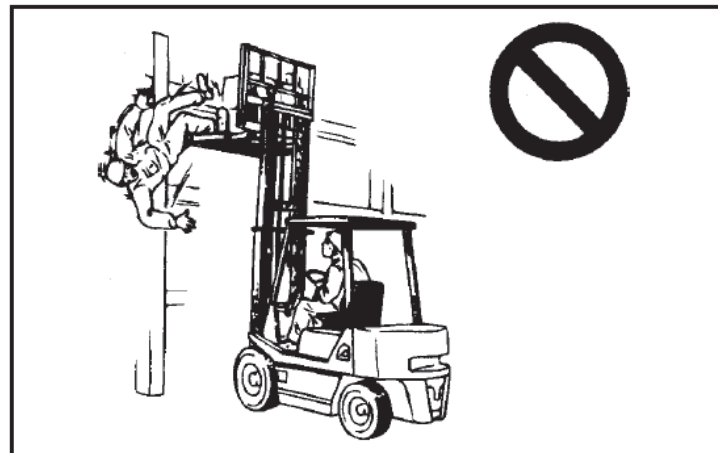

Транспортировка, подъем человека и буксировка другого транспортного средства являются примерами неправильного использования погрузчика. Использование, указанное в данном руководстве как ненадлежащее, никогда не должно разрешаться ни при каких обстоятельствах.

(Примеры ненадлежащего использования)

- Транспортировка или подъем человека на вилах или поддонах.
- Перемещение человека на поддоне для контроля груза.
- Касание троса вилами для подвешивания груза.
- Буксировка другого транспортного средства.
- Толкание груза или другого транспортного средства вилами.
- Использование вил или кузова погрузчика для закрытия или открытия двери автомобиля.

### СОСТАВЬТЕ ПЛАН ДЕЙСТВИЙ И ОБСУДИТЕ ЕГО

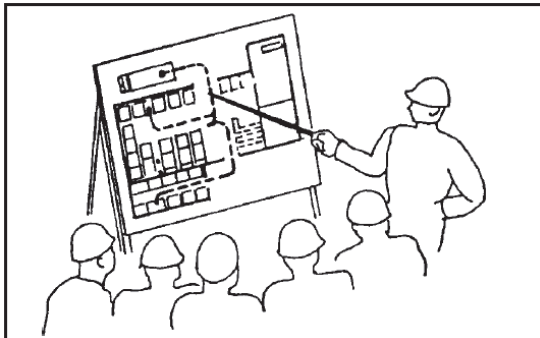

Перед использованием погрузчика спланируйте маршруты движения и рабочие операции и тщательно обсудите детали со всем задействованным персоналом.

### УСТАНОВИТЕ ОГРАНИЧЕНИЕ СКОРОСТИ



Официальный дилер: ООО «БТ Машинери»

Хабаровск: +7 4212 466-777

Иркутск: +7 3952 272-123

Посетите наш сайт: <https://btmcn.ru>

### УСТАНОВИТЕ БОРДЮРЫ ИЛИ ПЕРИЛА

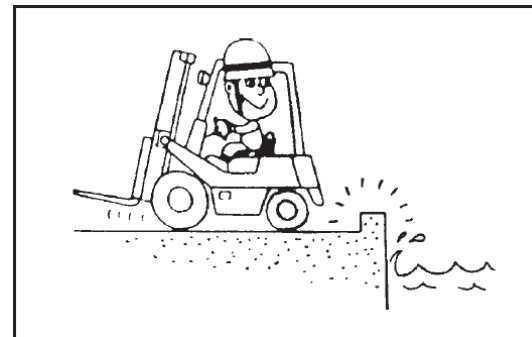

Если погрузчик будет использоваться на погрузочной платформе, вблизи береговой стены или другой возвышенной поверхности, установите бордюры или перила.

### ОТМЕТЬТЕ ПРОЕЗДНЫЕ ПОЛОСЫ

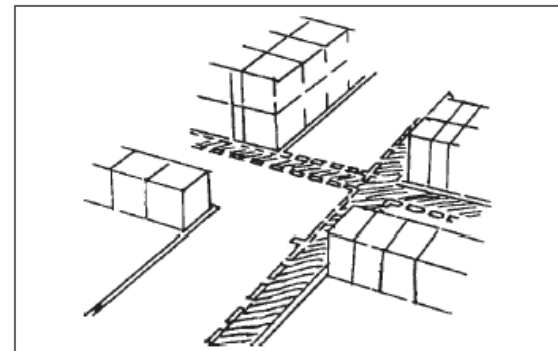

Обозначьте полосы движения для погрузчика так, чтобы они не были загромождены, и четко разметьте их.

Красноярск: +7 391 226-66-11

Новосибирск: +7 383 230-33-55

## НЕ ДОПУСКАЙТЕ ПОСТОРОННИХ В РАБОЧУЮ ЗОНУ



Никакой посторонний персонал не должен находиться в местах, где используется погрузчик.

Там, где должны присутствовать другие люди, разместите сотрудника, в обязанности которого входит следить за тем, чтобы люди держались подальше от движущихся транспортных средств.

## НЕ ДОПУСКАЙТЕ ПОСТОРОННИЕ ТРАНСПОРТНЫЕ СРЕДСТВА

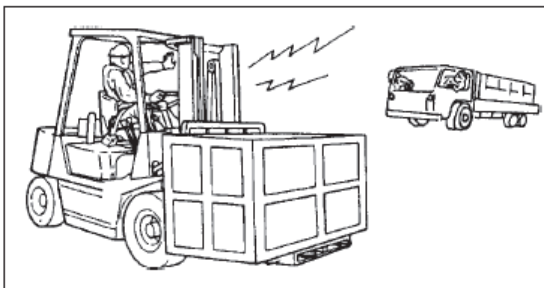

Посторонние транспортные средства должны находиться вне зон обработки грузов. Размещайте знаки или подавайте сигналы по мере необходимости.

Официальный дилер: ООО «БТ Машинери»

Хабаровск: +7 4212 466-777

Иркутск: +7 3952 272-123

Посетите наш сайт: <https://btcar.ru>

## РАБОТАЙТЕ НА ГОРИЗОНТАЛЬНОЙ И СУХОЙ ПОВЕРХНОСТИ

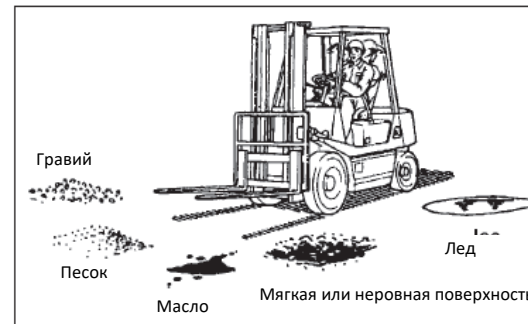

Убедитесь, что все участки, по которым движется погрузчик, горизонтальные и ровные. Удалите лужи масла или воды.

## ОБЕСПЕЧЬТЕ ДОСТАТОЧНОЕ ОСВЕЩЕНИЕ

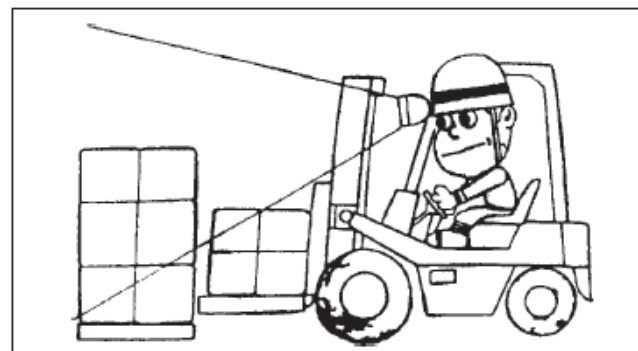

Безопасная эксплуатация требует хорошо освещенных маршрутов движения, чтобы пешеходы и препятствия были хорошо видны. Используйте фары, задние фонари, напольные фонари или другие осветительные приборы по мере необходимости.

Красноярск: +7 391 226-66-11

Новосибирск: +7 383 230-33-55

## НАЗНАЧЕНИЕ РЕГУЛИРОВЩИКОВ ПРИ ДВИЖЕНИИ В ПЕРЕГРУЖЕННЫХ ЗОНАХ

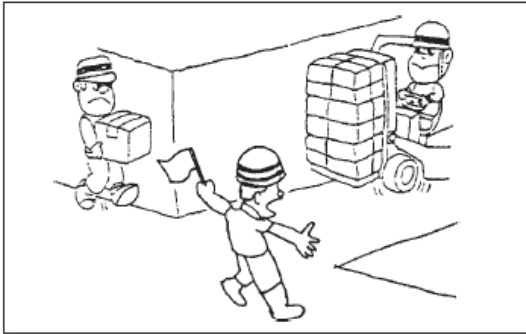

Разместите регулировщика в закрытых или перегруженных местах, где могут проехать другие люди или транспортные средства. Весь персонал должен подчиняться сигналам регулировщика.

## ЗНАЙТЕ, КОМУ ЗВОНИТЬ В ЧРЕЗВЫЧАЙНОЙ СИТУАЦИИ



Держите информацию под рукой, чтобы можно было немедленно вызвать помощь в случае пожара, аварии или другой чрезвычайной ситуации.

Официальный дилер: ООО «БТ Машинери»

Хабаровск: +7 4212 466-777

Иркутск: +7 3952 272-123

Красноярск: +7 391 226-66-11

Новосибирск: +7 383 230-33-55

Посетите наш сайт: <https://btmcn.ru>

## НАЛИЧИЕ ИСПРАВНОГО АВАРИЙНОГО ОБОРУДОВАНИЯ



На месте проведения работ должны находиться огнетушители и аптечки для оказания первой помощи на случай пожара или несчастного случая. Весь персонал должен знать их расположение и способы применения.

## МЕРЫ БЕЗОПАСНОСТИ В ОПАСНЫХ МЕСТАХ



Разместите предупреждающие знаки или примите другие соответствующие меры, чтобы операторы погрузчиков держались подальше от опасных мест во время движения.

Официальный дилер: ООО «БТ Машинери»

Хабаровск: +7 4212 466-777

Иркутск: +7 3952 272-123

Красноярск: +7 391 226-66-11

Новосибирск: +7 383 230-33-55

Посетите наш сайт: <https://btcar.ru>

### ЕСТЬ РАЗРЕШЕНИЕ?



Перед выездом на дорогу общего пользования убедитесь, что погрузчик имеет разрешение и прошел техосмотр в соответствии с требованиями местного законодательства.

### БЕЗ ГРУЗА, БЕЗ БУКСИРОВКИ

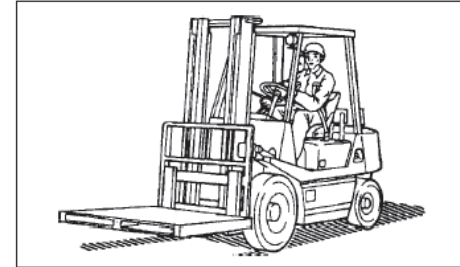

Обычно запрещено перевозить грузы по дорогам общего пользования. Также не разрешается совершать боковое движение или буксировать другое транспортное средство на дороге общего пользования (за исключением, возможно, неисправного транспортного средства). Никогда не буксируйте другой автомобиль, даже если он находится на территории компании.

### СОБЛЮДАЙТЕ ПРАВИЛА ДОРОЖНОГО ДВИЖЕНИЯ И ВЫКЛЮЧАЙТЕ СВЕТ

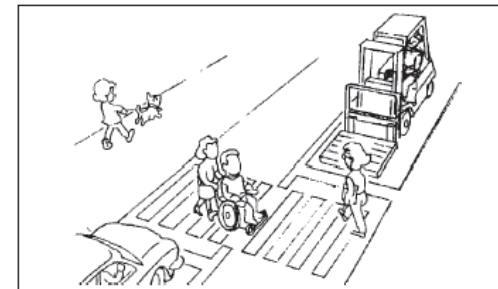

На дорогах общего пользования погрузчик должен подчиняться тем же законам, что и любое другое транспортное средство. Не используйте задний фонарь.

Официальный дилер: ООО «БТ Машинери»

Хабаровск: +7 4212 466-777

Иркутск: +7 3952 272-123

Красноярск: +7 391 226-66-11

Новосибирск: +7 383 230-33-55

Посетите наш сайт: <https://btmcsn.ru>

## НАДЕВАЙТЕ ЗАЩИТНЫЕ СРЕДСТВА



- Во время вождения всегда надевайте соответствующую рабочую одежду. Рабочая одежда должна быть сконструирована таким образом, чтобы любая ее часть не могла случайно зацепиться за ручки или другие части погрузчика или оборудования. Например, рубашки и брюки должны иметь плотные манжеты.
- Всегда носите каску и защитную обувь.
- Носите другие средства защиты в соответствии с условиями на рабочем месте, например, защитные очки или перчатки.

Официальный дилер: ООО «БТ Машинери»

Хабаровск: +7 4212 466-777

Иркутск: +7 3952 272-123

Красноярск: +7 391 226-66-11

Новосибирск: +7 383 230-33-55

Посетите наш сайт: <https://btcar.ru>



**ОБУЧИТЕ ВАШ ПЕРСОНАЛ БЕЗОПАСНОЙ УКЛАДКЕ ГРУЗА**

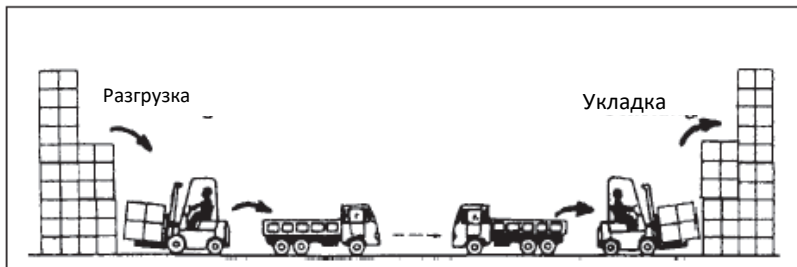

«Укладка» означает штабелирование груза или материалов на поддонах непосредственно друг на друга без использования стеллажей или полок для их разделения. Если работа по укладке не выполняется должным образом, грузы могут соскользнуть или упасть, подвергая опасности оператора, а также любой другой персонал, находящийся в зоне работы.

Следует проводить занятия по технике безопасности для обучения всех операторов правильным методам укладки и разгрузки.

(Ваш дилер может предоставить информацию об обучении безопасному штабелированию.)

**УСТАЛИ ИЛИ ПЛОХОЕ САМОЧУВСТВИЕ? ОТПРАВЬТЕ ИХ ДОМОЙ!**



Не позволяйте людям рисковать. Запрещается садиться на водительское место переутомленному или уставшему оператору, оператору с плохим самочувствием или в состоянии алкогольного опьянения.

Официальный дилер: ООО «БТ Машинери»

Хабаровск: +7 4212 466-777

Иркутск: +7 3952 272-123

Красноярск: +7 391 226-66-11

Новосибирск: +7 383 230-33-55

Посетите наш сайт: <https://btmcn.ru>

## ИСПОЛЬЗУЙТЕ ПОДХОДЯЩИЙ ПОГРУЗЧИК ДЛЯ РАБОТЫ

Убедитесь, что тип и грузоподъемность погрузчика подходят для условий работы.

Параметр	Описание
Грузоподъемность	Грузоподъемность варьируется от 0,5 до 42 тонн. Обратите особое внимание на центровку груза. (Грузоподъемность погрузчика ТСМ: 0,5, 0,7, 0,9, 1, 1,35, 1,5, 2, 2,25, 2,5, 2,75, 3, 3,5, 4, 4,5, 5, 6, 7, 8, 10, 10,5, 11,5, 12, 13,5, 15, 18, 20, 22, 23, 24, 25, 30, 37 или 42 тонны.)
Топливо	Доступны бензиновые, газовые, дизельные и аккумуляторные модели. Стоимость топлива и состав выхлопных газов при этом будут различаться
Баланс	На моделях с противовесом противовес в задней части делает машину длиннее, чем ричтраки. Ричтрак выполняет погрузку и разгрузку, выдвигая переднюю часть мачты наружу, что дает ему преимущество в компактности.
Шины	Для использования внутри помещений есть модели с цельнолитыми шинами (лучше всего подходят для ричтраков) и амортизирующими шинами (модели с двигателем или аккумулятором). Оба типа компактны. Для использования вне помещений хорошо подходят пневматические шины. Шины с твердой подушкой тех же размеров, что и пневматические шины, могут быть лучшим выбором в тех случаях, когда груз или покрытие поверхности могут проколоть пневматические шины.
Горючие материалы	Для работы с легковоспламеняющимися материалами, такими как нефтехимические продукты, двигатель внутреннего сгорания слишком опасен. Требуется электромобиль взрывозащищенной или усиленной конструкции. (Аккумуляторный источник питания всегда обеспечивает лучшую защиту от пожара, чем двигатель внутреннего сгорания.)

Официальный дилер: ООО «БТ Машинери»

Хабаровск: +7 4212 466-777

Иркутск: +7 3952 272-123

Посетите наш сайт: <https://btcar.ru>

## ИСПОЛЬЗУЙТЕ СООТВЕТСТВУЮЩУЮ НАСАДКУ

Популярные примеры насадок

- 1: Роликовый зажим  
(Для перемещения бумажных рулонов или барабанов)
- 2: Поворотная вилка  
(Для демпфирования или зарядки)
- 3: Шарнирная вилка  
(для перемещения пиломатериалов)
- 4: Со сдвигом в сторону  
(Для точной укладки в контейнерах или других узких местах)
- 5: Стрела  
(Для строповочных работ)

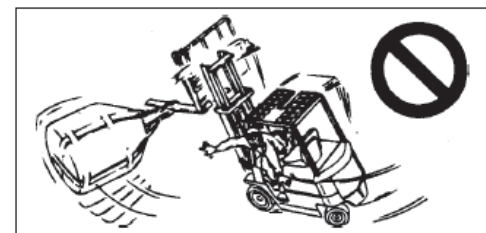

### ПРЕДУПРЕЖДЕНИЕ

Избегайте подъема груза с помощью проволочного троса, подвешенного к вилам или навесному оборудованию. Избегайте подъема грузового контейнера с помощью вилок, поскольку существует опасность опрокидывания погрузчика. При необходимости квалифицированный оператор может использовать крюк или стрелу крана.

Красноярск: +7 391 226-66-11

Новосибирск: +7 383 230-33-55

**ЗАПРЕЩАЕТСЯ ЭКСПЛУАТАЦИЯ БЕЗ ОСВЕЩЕНИЯ, ЗАЩИТНОГО КОЖУХА ИЛИ СПИНКИ**

должны выполняться пользователем без предварительного разрешения производителя. Например, не добавляйте противовес.

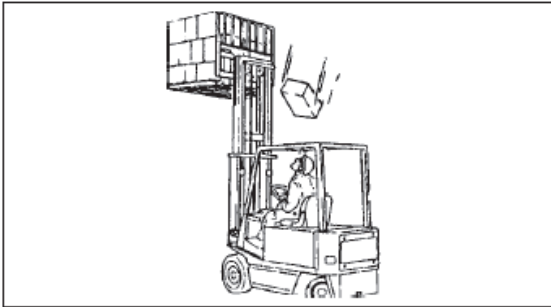

Погрузчик нельзя эксплуатировать, если сняты фары, задние фонари, защитный кожух, спинка сиденья, звуковой сигнал или указатели поворота. Любые части, которые были временно сняты по какой-либо причине, должны быть немедленно установлены обратно.

**ПОЛУЧИТЕ ОДОБРЕНИЕ ДЛЯ ЛЮБОЙ МОДИФИКАЦИИ**



Модификации или дополнения, влияющие на грузоподъемность, конструкцию или прочность погрузчика, не

Официальный дилер: ООО «БТ Машинери»

Хабаровск: +7 4212 466-777

Иркутск: +7 3952 272-123

Красноярск: +7 391 226-66-11

Новосибирск: +7 383 230-33-55

Посетите наш сайт: <https://btmcsn.ru>

## НЕ ПОЛАГАЙТЕСЬ НА ЗАЩИТНЫЙ КОЖУХ



Защитный кожух — это защитное устройство, которое смягчит удар объекта, падающего сверху, но оно не может выдержать любой удар. Если вам кажется, что тяжелый предмет может упасть на погрузчик, приложите все усилия, чтобы этого не произошло.

Официальный дилер: ООО «БТ Машинери»

Хабаровск: +7 4212 466-777

Иркутск: +7 3952 272-123

Красноярск: +7 391 226-66-11

Новосибирск: +7 383 230-33-55

Посетите наш сайт: <https://btcar.ru>

### ИСПОЛЬЗУЙТЕ ПРОЧНЫЕ МАТЕРИАЛЫ ДЛЯ ПОДДОНОВ

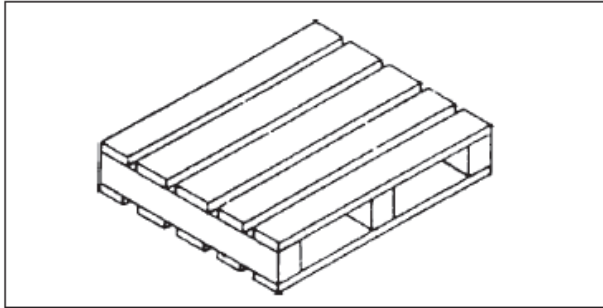

Поддоны и подставки должны быть достаточно прочными, чтобы выдерживать большой вес при погрузке и разгрузке. Замените или отремонтируйте поврежденные поддоны.

### НАДЕЖНО УКЛАДЫВАЙТЕ ГРУЗ

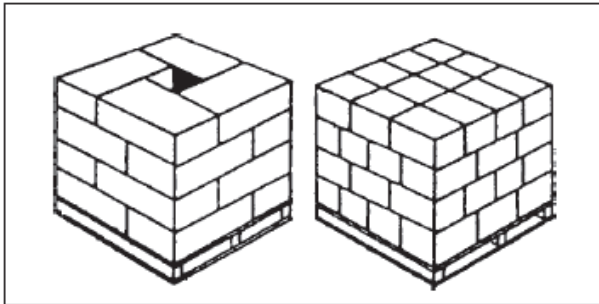

При штабелировании грузов располагайте их устойчиво, чтобы они не развалились, и убедитесь, что вес распределен равномерно. Закрепите верхний слой шнуром, обернутым как повязка на голову или подобным образом.

Официальный дилер: ООО «БТ Машинери»

Хабаровск: +7 4212 466-777

Иркутск: +7 3952 272-123

Посетите наш сайт: <https://btmcn.ru>

### УЧИТЫВАЙТЕ ДОПУСТИМУЮ НАГРУЗКУ ПОЛА



Погрузчик тяжелее, чем кажется. Например, даже пустой 2-тонный погрузчик весит почти 3,5 тонны. Кроме того, при погрузке от 80 до 90% общей массы приходится на передние колеса. Проверьте прочность ваших полов и дорог, и при необходимости укрепите их.

Красноярск: +7 391 226-66-11

Новосибирск: +7 383 230-33-55

**ВСЕГДА ПРОВЕРЯЙТЕ ПЕРЕД ЭКСПЛУАТАЦИЕЙ**

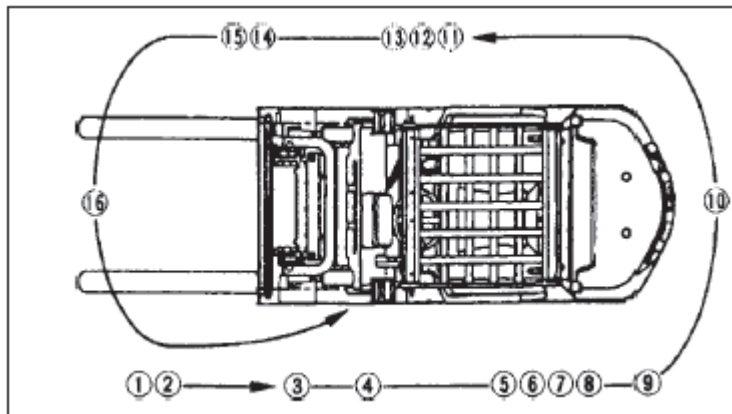

Оператор всегда должен осматривать погрузчик перед каждым использованием, чтобы убедиться, что все основные функции по безопасности работают. О любых отклонениях следует сообщать руководителю, который несет ответственность за их исправление.

**ПЕРИОДИЧЕСКИЕ ОСМОТРЫ ОБЯЗАТЕЛЬНЫ**

Ежемесячные и ежегодные проверки должны проводиться тщательно, а любые неисправности должны быть оперативно устранены. К проведению проверок допускается только сертифицированный специалист, обладающий передовыми навыками и оборудованием. Храните журналы проверок не менее трех лет.

Официальный дилер: ООО «БТ Машинери»  
 Хабаровск: +7 4212 466-777      Иркутск: +7 3952 272-123  
 Посетите наш сайт: <https://btcar.ru>

**РЕГУЛЯРНО ЗАМЕНЯЙТЕ ДЕТАЛИ, ОТВЕЧАЮЩИЕ ЗА БЕЗОПАСНОСТЬ**

	Узел	Рекомендованный интервал замены (лет)
1	Чашки главного цилиндра и колесного цилиндра и пыльники	1
2	Шланг гидроусилителя руля	2
3	Трубка резервного бака	2-4
4	Резиновый шланг гидротрансформатора	2
5	Подъемная цепь	2-4
6	Шланги для погрузочно-разгрузочных работ	1-2

Определенные детали необходимо заменять через регулярные промежутки времени. Поскольку при визуальном осмотре трудно обнаружить износ данных деталей, их необходимо заменять через указанные промежутки времени, так как неисправность может привести к падению груза или самопроизвольному движению погрузчика.

**НИКОГДА НЕ ИСПОЛЬЗУЙТЕ ПОГРУЗЧИК, НЕ ПРОШЕДШИЙ ТЕХОСМОТР**



Погрузчик, не прошедший техосмотр, не должен эксплуатироваться. Повесьте табличку на погрузчик и выньте ключ из замка зажигания, чтобы убедиться, что им никто не пользуется. Затем сообщите о проблеме руководителю и дождитесь завершения ремонта.

Красноярск: +7 391 226-66-11      Новосибирск: +7 383 230-33-55

## НАЗНАЧЬТЕ РУКОВОДИТЕЛЯ ПО РЕМОНТУ И СБОРКЕ

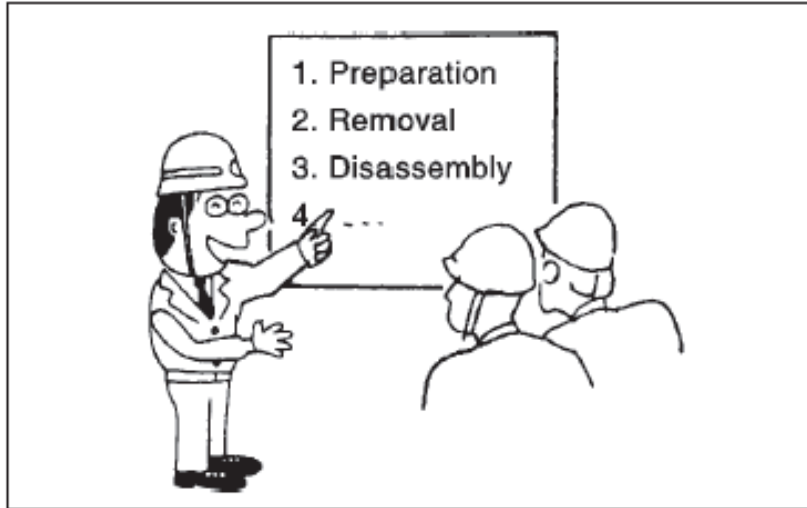

Ремонт, а также монтаж и демонтаж навесного оборудования должны выполняться под руководством назначенного руководителя. Кузов и основные части погрузчика довольно тяжелые и находятся под очень высоким давлением. Ремонтные или монтажные работы, проводимые без тщательной и подробной подготовки, могут привести к серьезным травмам.

## ТРАНСПОРТИРОВКА ПОГРУЗЧИКА

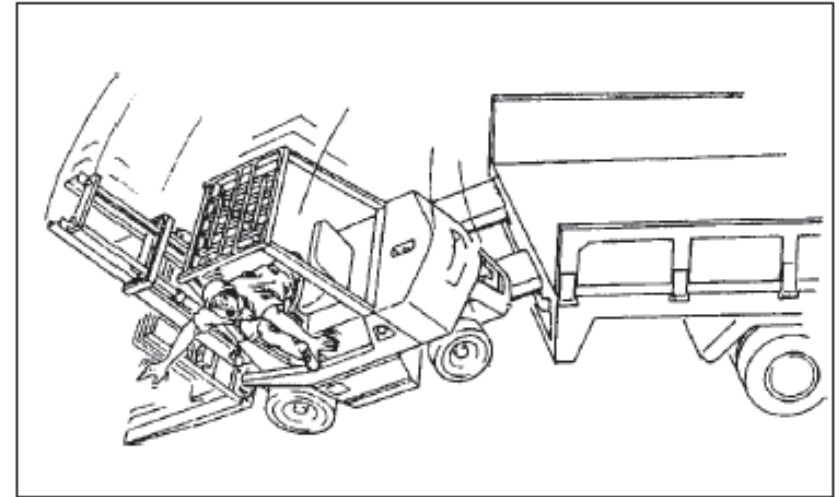

Используйте ровное твердое дорожное покрытие при загрузке погрузчика на прицеп или разгрузке с прицепа. Убедитесь, что пандусы имеют достаточную длину и ширину, а также прочность. Загружать и разгружать погрузчик во время дождя разрешено, только если пандусы оснащены противоскользящим покрытием.

Безопаснее всего использовать самозагружающийся прицеп, оснащенный домкратом и лебедкой. Для погрузки наклоните поддон с помощью домкрата, прикрепите лебедку к буксировочному шкворню погрузчика и потяните его вверх. Оператор не должен находиться на погрузчике во время погрузки или разгрузки.

Официальный дилер: ООО «БТ Машинери»

Хабаровск: +7 4212 466-777

Иркутск: +7 3952 272-123

Красноярск: +7 391 226-66-11

Новосибирск: +7 383 230-33-55

Посетите наш сайт: <https://btmcn.ru>

## 1.2. КАК РАБОТАЕТ ПОГРУЗЧИК

### НЕ ДОПУСКАЙТЕ ПРИСУТСТВИЯ ЛЮДЕЙ В РАБОЧЕЙ ЗОНЕ

Погрузчики оборудованы грузоподъемными средствами, включающими мачту и вилы в его передней части. Передние колеса погрузчика работают как точка опоры, уравнивая центр тяжести погрузчика и центр тяжести груза. Соотношение между расположением этих двух центров тяжести жизненно важно для безопасности.

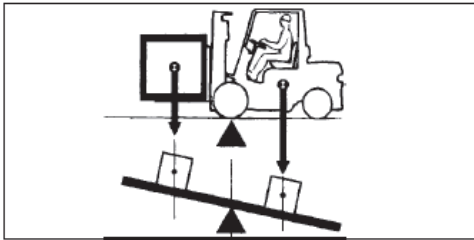

### ЗНАЙТЕ ЦЕНТР ТЯЖЕСТИ ВАШЕГО ГРУЗА

На погрузчик могут быть загружены материалы различной формы, такие как коробки, плоские или цилиндрические предметы. Чтобы точно оценить устойчивость погрузчика, оператору жизненно важно знать расположение центра тяжести для каждого типа груза.

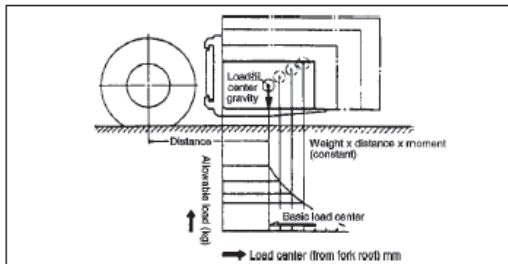

### КАК СМЕЩАЕТСЯ ЦЕНТР ТЯЖЕСТИ

Устойчивость погрузчика определяется общим центром тяжести, который является производением центров тяжести погрузчика и груза. Когда погрузчик пуст, эта точка совпадает с центром тяжести погрузчика, а когда он загружен, она смещается в соответствии с центром тяжести груза. Поскольку центр тяжести груза изменяется всякий раз, когда мачта наклоняется вперед или назад или поднимается или опускается вилка, общий центр тяжести также изменяется. Центр тяжести также определяется следующими факторами:

- Размер, вес и форма груза
- Высота выгрузки
- Угол наклона вилки
- Материал шин
- Ускорение, торможение и поворот
- Состояние поверхности и уклон дороги
- Тип крепления

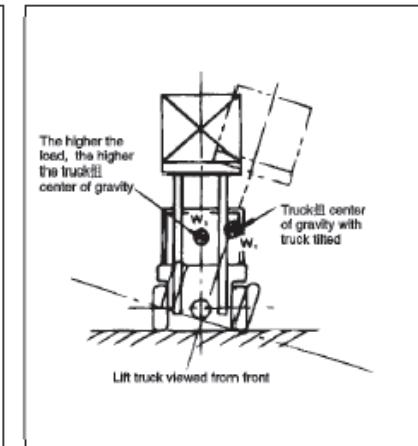
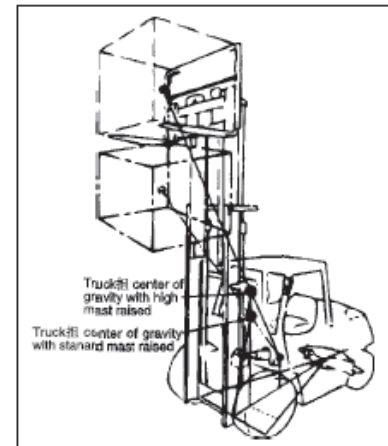

Официальный дилер: ООО «БТ Машинери»

Хабаровск: +7 4212 466-777

Иркутск: +7 3952 272-123

Красноярск: +7 391 226-66-11

Новосибирск: +7 383 230-33-55

Посетите наш сайт: <https://btcar.ru>



### ЗА ПРЕДЕЛАМИ ТРЕУГОЛЬНИКА РАВНОВЕСИЯ ПОГРУЗЧИК НАКЛОНЯЕТСЯ

Чтобы погрузчик оставался устойчивым, общий центр тяжести должен находиться внутри треугольника, образованного точками контакта левой и правой передних шин и центральной точкой между рулевыми колесами. Треугольник определяет область устойчивости центра тяжести.

Если общий центр тяжести сместится дальше, чем передние колеса, погрузчик опрокинется вперед, при этом передние колеса будут в качестве точки опоры. Если общий центр тяжести сместится за пределы треугольника вправо или влево, погрузчик будет падать в этом направлении.

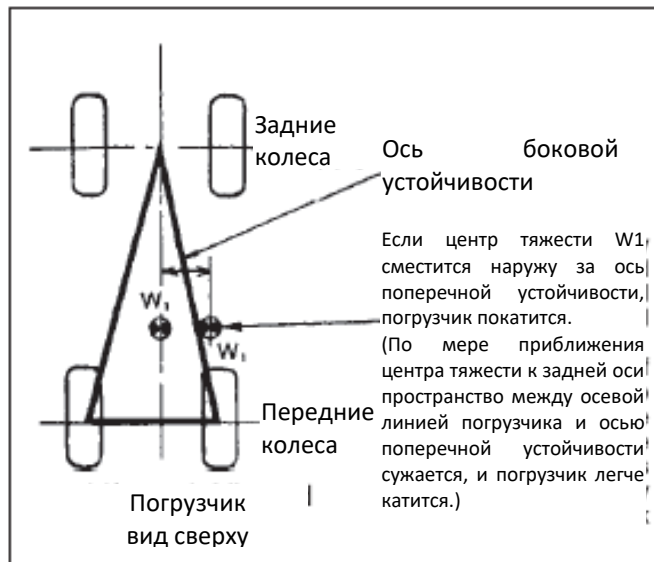

### НОМИНАЛЬНАЯ НАГРУЗКА (ВЕС ГРУЗА И ЦЕНТР НАГРУЗКИ)

Центр нагрузки — это расстояние от передней поверхности вилок до центра тяжести груза. Номинальная нагрузка — это максимально допустимый вес при номинальном центре нагрузки.

График нагрузки, показывающий взаимосвязь между центром нагрузки и номинальной нагрузкой, прикреплен к погрузчику в виде наклейки. Номинальная нагрузка уменьшается по мере того, как центр нагрузки смещается к концам вилок, а общий центр тяжести смещается вперед.

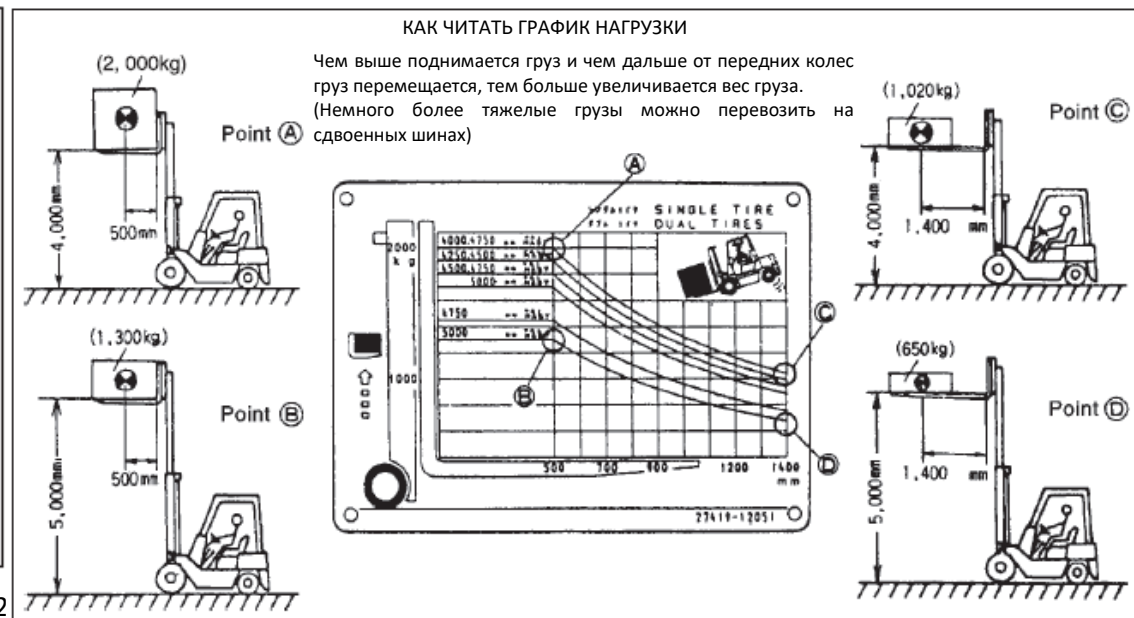

Хабаровск: +7 4212 466-777

Иркутск: +7 3952

Посетите наш сайт: <https://btmcrn.ru>

### **УСКОРЕНИЕ, ЗАМЕДЛЕНИЕ И ПОВОРОТЫ**

Принцип инерции гласит, что неподвижный объект будет оставаться неподвижным, пока на него не действует внешняя сила, и что движущийся объект будет продолжать двигаться с постоянной скоростью, пока на него не действует внешняя сила. Из-за инерции, когда погрузчик начинает движение, возникает мгновенная сила, направленная назад, а когда он останавливается, возникает мгновенная сила, направленная вперед. В результате, если резко задействовать тормоза, существует очень большая опасность того, что поступательное усилие станет достаточно сильным, чтобы погрузчик опрокинулся вперед.

Точно так же, когда погрузчик поворачивает, возникает центробежная сила, которая тянет его наружу от центра поворота. Эта сила может привести к падению погрузчика на бок. Поскольку зона поперечной устойчивости особенно узкая, необходимо существенно снизить скорость при повороте, чтобы предотвратить опрокидывание погрузчика.

Когда груз поднят, общий центр тяжести поднимается, увеличивая опасность опрокидывания погрузчика вперед или в сторону.

Официальный дилер: ООО «БТ Машинери»

Хабаровск: +7 4212 466-777

Иркутск: +7 3952 272-123

Красноярск: +7 391 226-66-11

Новосибирск: +7 383 230-33-55

Посетите наш сайт: <https://btcar.ru>

### 1.3. ПЕРЕДВИЖЕНИЕ

#### Прочтите руководство и информационные наклейки

Прочтите руководство по эксплуатации и техническому обслуживанию и предупреждающие таблички на погрузчике, а также ознакомьтесь с погрузчиком и процедурами эксплуатации. Помните, что погрузчики могут отличаться друг от друга по конструкции и внешнему виду. Соблюдайте требования предупреждающих табличек на погрузчике. Храните это руководство по эксплуатации и техническому обслуживанию в погрузчике в качестве справочника для всех, кто может управлять им или обслуживать его.



#### Перед запуском

Перед запуском погрузчика (перед поворотом ключа) обязательно:

- Надежно включите стояночный тормоз.
- Установите рычаг коробки передач в нейтральное положение
- Нажмите педаль тормоза.
- Перед запуском двигателя отрегулируйте угол наклона рулевой колонки и положение сиденья водителя. Не пытайтесь регулировать их во время работы; в противном случае может произойти серьезная авария. После регулировки убедитесь, что они надежно зафиксированы.
- Убедитесь, что под погрузчиком или вокруг него никого нет, и садитесь на водительское сидение.

#### Перед изменением направления движения полностью остановите погрузчик.

Опасно резко менять направление движения.

#### Перемещайте груз низко

Опасно ездить с вилами, поднятыми выше, чем это необходимо, независимо от того, загружены они или нет. Держите груз как можно ниже во время передвижения. Не поворачивайте погрузчик с высоко поднятым грузом.

#### Держите центр тяжести погрузчика как можно ниже во время движения (особенно с грузом)

Во время движения (особенно с грузом) держите вилы на высоте 20 см над полом или землей и наклоните их назад, чтобы центр тяжести погрузчика был как можно ниже.

#### Не дергайте вилы (поднимайте, опускайте и наклоняйте) с грузом.

Погрузчик может перевернуться

Официальный дилер: ООО «БТ Машинери»

Хабаровск: +7 4212 466-777

Иркутск: +7 3952 272-123

Красноярск: +7 391 226-66-11

Новосибирск: +7 383 230-33-55

Посетите наш сайт: <https://btmcn.ru>

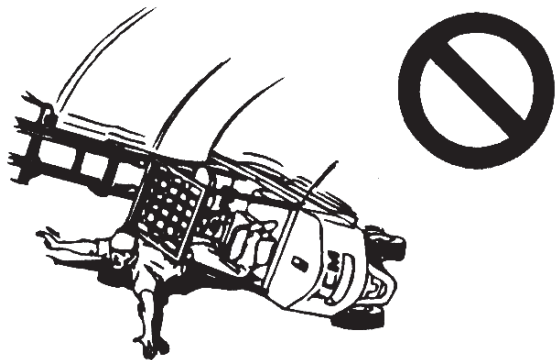

Официальный дилер: ООО «БТ Машинери»

Хабаровск: +7 4212 466-777

Иркутск: +7 3952 272-123

Красноярск: +7 391 226-66-11

Новосибирск: +7 383 230-33-55

Посетите наш сайт: <https://btcar.ru>

**⚠ Избегайте резких стартов, остановок и поворотов**

Начало движение, остановку и поворот осуществляйте плавно. Перед поворотом замедлите движение погрузчика до необходимой скорости. В частности, незагруженный погрузчик может опрокинуться при резком повороте, так как его задняя часть тяжелая.

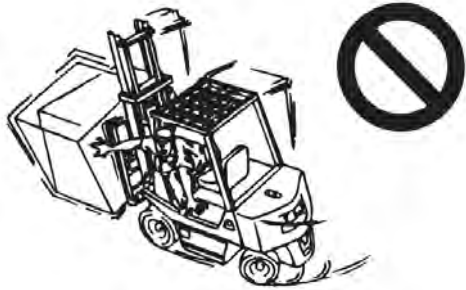

**⚠ Движение вверх и вниз под уклон**

- Не поворачивайте на уклоне. Существует опасность опрокидывания погрузчика.
- Соблюдайте соответствующий дорожный просвет от вил и поддона до поверхности.
- При движении ненагруженного погрузчика по уклону задняя его часть должна быть направлена вверх по уклону.
- При эксплуатации погрузчика с грузом на подъемах задняя его часть должна быть направлена вниз по уклону.
- При спуске с уклона правильно используйте педаль и рекуперативные тормоза
- При спуске с уклона никогда не выключайте ключ зажигания

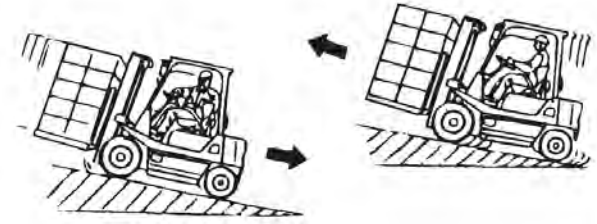

**⚠ Держитесь подальше от края дороги**

Есть опасность обвала мягкого края земли. Двигайтесь подальше от такого места. Держитесь на соответствующем расстоянии от края узкой дороги или водоема.



**⚠ При движении по докборду**

- Не двигайтесь по краю докборда или уравнильной площадки; в противном случае погрузчик может упасть, что приведет к травмам или даже смерти.
- Прежде чем наехать на докборд или уравнильную площадку, убедитесь, что они надежно закреплены. Никогда не превышайте его

Официальный дилер: ООО «БТ Машинери»

Хабаровск: +7 4212 466-777

Иркутск: +7 3952 272-123

Красноярск: +7 391 226-66-11

Новосибирск: +7 383 230-33-55

Посетите наш сайт: <https://btmcn.ru>

## ПЕРЕДВИЖЕНИЕ

номинальную нагрузку. Не используйте поврежденный докборд или уравнительную площадку.

- Включите тормоз и заблокируйте колеса, чтобы прицеп не двигался.
- Домкраты должны быть установлены для поддержки прицепа, когда погрузчик въезжает в прицеп.

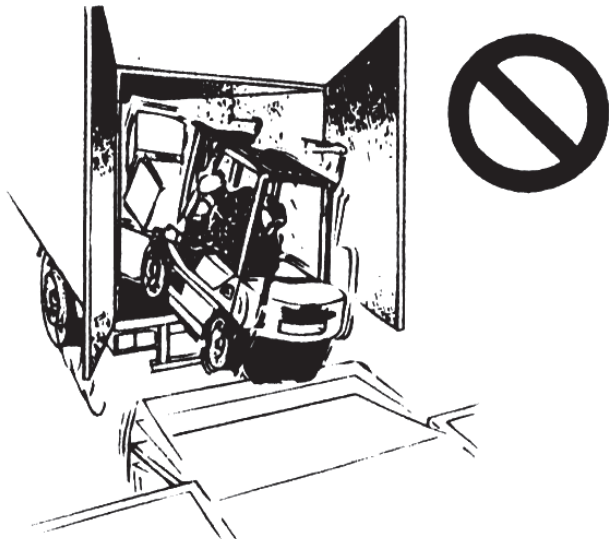

- Двигайтесь осторожно и медленно по докборду или уравнительной площадке.
- Следите за посторонними.
- Дайте указание водителю прицепа не перемещать прицеп, пока не будут завершены погрузочно-разгрузочные работы.
- Убедитесь, что докборд или уравнительная площадка закреплены.

Официальный дилер: ООО «БТ Машинери»

Хабаровск: +7 4212 466-777

Иркутск: +7 3952 272-123

Посетите наш сайт: <https://btcar.ru>



### **Никогда не используйте людей в качестве дополнительного противовеса**

Не используйте людей в качестве дополнительного противовеса. Не предлагайте поездки другим.



### **Движение задним ходом**

При движении задним ходом всегда смотрите в направлении движения. Не слишком полагайтесь на боковые зеркала заднего вида (если они есть) и звуковой сигнал заднего хода.

Красноярск: +7 391 226-66-11

Новосибирск: +7 383 230-33-55

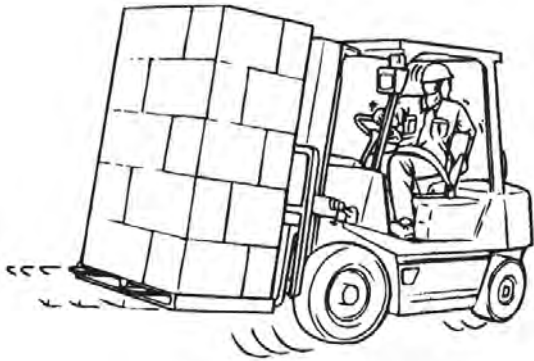

**!** Держите боковые зеркала заднего вида, звуковой сигнал заднего хода и лампы в рабочем состоянии.

Отрегулируйте зеркала бокового обзора, чтобы получить полный задний обзор и поддерживайте чистоту поверхности зеркала (при наличии). Звуковой сигнал заднего хода должен звучать, когда рычаг переключения направления находится в положении заднего хода. Если сигнал не звучит, отремонтируйте его. Убедитесь, что лампы включаются и выключаются правильно. Перегоревшие лампы необходимо заменить новыми.

**!** При работе с крупногабаритными грузами используйте сигнальщика

При работе с крупногабаритными грузами, которые ограничивают обзор, управляйте погрузчиком задним ходом под руководством сигнальщика.



**!** Предэксплуатационные проверки

Не начинайте смену, пока не будут завершены предэксплуатационные проверки. При обнаружении какой-либо проблемы сообщите об этом своему руководителю и примите необходимые меры.

Официальный дилер: ООО «БТ Машинери»

Хабаровск: +7 4212 466-777

Иркутск: +7 3952 272-123

Красноярск: +7 391 226-66-11

Новосибирск: +7 383 230-33-55

Посетите наш сайт: <https://btmcsn.ru>



### **Держите руки в чистоте**

Опасно управлять рулевым колесом и рычагами замасленными руками. Если к рукам прилипает жир, масло или земля, очистите их.



### **Садитесь правильно**

Никогда не садитесь и не слезайте с движущегося погрузчика. При посадке или высадке с погрузчика используйте надлежащие процедуры, убедитесь, что погрузчик полностью остановлен. Поддерживайте свое тело, правильно используя ступеньки и рукоятки. Следите за тем, чтобы ступеньки всегда были чистыми.



### **Не пользуйтесь органами управления, если вы не сидите должным образом**

Не пользуйтесь органами управления (рычагами и педалями), если вы не сидите должным образом.



Официальный дилер: ООО «БТ Машинери»

Хабаровск: +7 4212 466-777

Иркутск: +7 3952 272-123

Красноярск: +7 391 226-66-11

Новосибирск: +7 383 230-33-55

Посетите наш сайт: <https://btcar.ru>





**Звуковой сигнал при запуске**

Перед запуском убедитесь, что рядом с погрузчиком никого нет. Сообщите другим рабочим и наблюдателям, что вы запускаете погрузчик, подав звуковой сигнал.



**Не выключайте ключ зажигания**

Если ключ зажигания выключен, усилитель рулевого управления не работает, что затрудняет управление автомобилем



**Безопасное передвижение**

• **Всегда смотрите в направлении движения**

Всегда смотрите по ходу движения; невыполнение этого требования приведет к аварии. При разъезде со встречным погрузчиком снижайте скорость и соблюдайте осторожность, чтобы обеспечить безопасную дистанцию. Кроме того, всегда держитесь на безопасном расстоянии от впереди идущего погрузчика.

• **Соблюдайте ограничения скорости**

Соблюдайте указанные ограничения скорости.

Официальный дилер: ООО «БТ Машинери»

Хабаровск: +7 4212 466-777

Иркутск: +7 3952 272-123

Посетите наш сайт: <https://btmcn.ru>

• Убедитесь, что вокруг погрузчика и в направлении движения или поворота нет людей или препятствий.

• Не объезжайте другие погрузчики в местах с ограниченным обзором.



Не объезжайте другие погрузчики на перекрестках, углах, в узких проходах и в других местах, где ваш обзор ограничен.

• **Притормаживайте на поворотах**

Притормозите и подайте звуковой сигнал на перекрестках и в других местах, где ваш обзор ограничен.

• **Полностью останавливайтесь перед перекрестком или на поворотах.**



**Не передвигайтесь по полу или поверхности земли, которая покрыта водой**

Не передвигайтесь по полу или поверхности земли, которая покрыта водой. Объезжайте выбоины на дороге.

Красноярск: +7 391 226-66-11

Новосибирск: +7 383 230-33-55

**⚠ Не заезжайте на мягкий грунт**

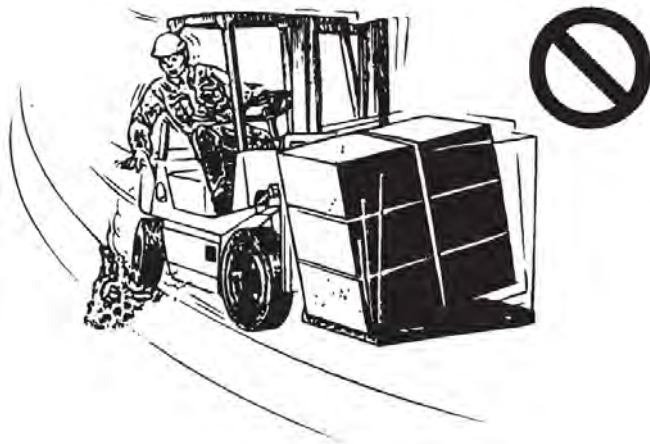

**⚠ Не заезжайте на препятствия (бордюры, железнодорожные пути, кюветы)**

Если это неизбежно, будьте осторожны.

**⚠ Избегайте движения по скользкой поверхности**

**⚠ Знайте несущую способность пола.**

Прежде чем заехать в здание или лифт, убедитесь, что пол достаточно прочен, чтобы выдержать вес погрузчика с грузом.

**⚠ При въезде в места с ограничениями по высоте и ширине соблюдайте следующие меры предосторожности:**

- Убедитесь, что для проезда погрузчика достаточно высоты и ширины.

- Не высовывайте руки и ноги за пределы погрузчика.
- Убедитесь, что вокруг погрузчика никого нет.
- Следите за внешними электрическими кабелями и другими препятствиями.

**⚠ Смещение задней части при повороте**

Когда погрузчик поворачивает при движении вперед, задняя часть погрузчика смещается наружу. Перед поворотом убедитесь, что имеется достаточное расстояние от стены и других препятствий.

**⚠ Тормозите погрузчик вовремя**

Погрузчику требуется немного больше времени, чтобы остановиться на скользком покрытии, чем на обычном. Своевременно тормозите погрузчик. Кроме того, тормозной путь погрузчика на спуске увеличивается. Держите скорость движения под контролем.

**⚠ Практикуйте технику безопасного вождения и погрузочно-разгрузочных работ.**

Прежде чем использовать погрузчик, вы должны отработать технику безопасного вождения и погрузочно-разгрузочных работ. Даже после того, как вы ознакомитесь с работой погрузчика, управляйте погрузчиком осторожно; неосторожное вождение и эксплуатация могут привести к травме или несчастному случаю.

**⚠ При использовании нескольких погрузчиков**

При управлении несколькими погрузчиками помните, что их органы управления имеют свои особенности, даже если погрузчики имеют одинаковые характеристики. Если будете менять погрузчики, имейте в виду этот момент. В частности, обратите внимание на тормозную систему.

Официальный дилер: ООО «БТ Машинери»

Хабаровск: +7 4212 466-777

Иркутск: +7 3952 272-123

Красноярск: +7 391 226-66-11

Новосибирск: +7 383 230-33-55

Посетите наш сайт: <https://btcar.ru>

## 1.4. ПЕРЕМЕЩЕНИЕ ГРУЗА



### ПРЕДУПРЕЖДЕНИЕ!

#### Не допускайте перегрузки

Знайте номинальную грузоподъемность вашего погрузчика и его навесного оборудования, если таковое имеется, и никогда не превышайте ее; в противном случае задние колеса будут подняты, что затруднит движение и поворот. Также существует опасность опрокидывания погрузчика.

#### Никогда не поднимайте груз над кем-либо

Никогда не позволяйте никому стоять под поднятыми вилами. Вилы могут неожиданно упасть, что может привести к травме.

#### Никогда не поднимайте человека.

Никогда не позволяйте другим людям ездить на вилах. Он может упасть с вил и получить травму.

#### Не помещайте руки или ноги в зону погрузочно-разгрузочных работ.

Никогда не кладите руки или ноги на мачту или ее соединительные элементы; в противном случае они могут быть повреждены при неожиданном движении мачты.



Официальный дилер: ООО «БТ Машинери»

Хабаровск: +7 4212 466-777

Иркутск: +7 3952 272-123

Красноярск: +7 391 226-66-11

Новосибирск: +7 383 230-33-55

Посетите наш сайт: <https://btmcn.ru>



### **Не поднимайте нецентрированные грузы**

Убедитесь, что груз равномерно расположен на вилах и что центр тяжести груза совмещен с центром тяжести погрузчика. Смещенные от центра грузы могут привести к опрокидыванию погрузчика.



### **Установите грузы в контакте со спинкой вил**

Вставьте вилы в поддон как можно дальше, чтобы груз соприкасался со спинкой вил.



### **Не поднимайте неустойчивые грузы**

Не работайте с неустойчивыми грузами. При перемещении незакрепленных грузов убедитесь, что они достаточно устойчивы, прежде чем поднимать их.



### **Соблюдайте осторожность при работе с грузами**

При работе с грузами закрепляйте их веревками или другими предметами, чтобы они не упали.



### **Не штабелируйте грузы слишком высоко на вилах**

Не складывайте грузы на вилах таким образом, чтобы верхняя часть груза превышала высоту спинки; в противном случае на оператора может упасть груз, что в худшем случае может привести к серьезной травме или смерти.

**⚠ Не наклоняйте мачту с высокими грузами**

Используйте минимальный наклон вперед и назад при штабелировании и выгрузке грузов. Никогда не наклоняйте мачту вперед, если груз не находится над штабелем; иначе погрузчик может опрокинуться.



**⚠ Не поднимайте груз и не начинайте движение с мачтой, наклоненной вперед**

Когда мачта наклонена вперед, не выполняйте следующие операции: подъем вил, запуск и движение погрузчика.

**⚠ Не штабелируйте и не выгружайте грузы на наклонной поверхности.**

**⚠ Держите цепи тугими**

Провисшая цепь означает зависание мачты или каретки, что может привести к внезапному падению груза или каретки или опрокидыванию тележки. Всегда держите подъемные цепи натянутыми.

**⚠ Не используйте свой погрузчик не по назначению**

- Не используйте погрузчик для открытия или закрытия дверей грузовых вагонов или складов.

- Не толкайте другие погрузчики.
- Не поднимайте грузы, используя веревки, подвешенные на вилах.
- Не буксируйте другой автомобиль за буксировочный палец.
- Не толкайте и не тяните груз вилами; в противном случае груз может упасть или повредиться. В частности, погрузчик с макс. высотой подъема более 150 см может опрокинуться, если вы попытаетесь это сделать.

**⚠ Правильно отрегулируйте расстояние между вилами**  
Отрегулируйте расстояние между вилами в соответствии с размером груза.

**⚠ Отрегулируйте расстояние между вилами ногами**  
Отрегулируйте расстояние между вилами с помощью ног. Не используйте руки, они могут быть зажаты между вилами и кареткой.



**⚠ Убедитесь, что вилы надежно заблокированы**  
После регулировки расстояния между вилами заблокируйте их вилочными стопорами. Незаблокированные вилы будут скользить во время движения, что приведет к падению груза.

Официальный дилер: ООО «БТ Машинери»

Хабаровск: +7 4212 466-777

Иркутск: +7 3952 272-123

Красноярск: +7 391 226-66-11

Новосибирск: +7 383 230-33-55

Посетите наш сайт: <https://btmcn.ru>

 **Сохраняйте равномерное натяжение правой и левой цепи.**

Неравномерное натяжение правой и левой цепи означает неравномерность нагрузки, даже если они правильно размещены на вилах. Это также может привести к разрыву цепи.

 **Обратите внимание на наконечники вилки**

Наконечники вилок острые и могут привести к травме. Кроме того, если они зацепятся за препятствия, погрузчик может потерять управление, что приведет к аварии.

 **Не допускайте никого, кроме регулировщика, к рабочей зоне**

 **Не позволяйте другим людям или транспортным средствам приближаться к вашему погрузчику во время работы.**

 **При работе в группе попросите кого-нибудь присутствовать, чтобы давать указания и следовать его инструкциям.**

 **Используйте достаточно прочные поддоны и салазки**

Поддоны и салазки должны быть достаточно прочными, чтобы выдерживать вес груза. Использование поврежденного поддона или салазок может привести к падению груза с вилок.

 **Будьте предельно осторожны при работе с длинными или громоздкими грузами.**

Поднимайте и опускайте груз осторожно, чтобы не ударить его о что-либо вокруг погрузчика. Держите груз как можно ниже.

Будьте осторожны при повороте погрузчика, чтобы он не сдвинулся с места или не упал.

 **Будьте внимательны к опасностям над головой**

Соблюдайте осторожность, чтобы мачта или защитное ограждение не касались воздушных силовых кабелей, трубопроводов, спринклеров или потолочных поперечных балок. Если часть погрузчика соприкоснется с ними, груз может упасть с вилок или погрузчик опрокинется. Помните, что высота мачты увеличивается при поднятии вилок.

 **Не поднимайте грузы с другого погрузчика**

Не поднимайте грузы с поднятых вилок другого погрузчика. Это может привести к смещению груза или его падению.

 **Не держите грузы на вилах руками**

Не держите грузы на вилах руками. Если погрузчик неожиданно двинется с места, груз может упасть, и человек окажется под ним.

 **Не сдавливайте грузы в штабеле**

Не вдавливайте грузы в штабель, используя тяговое усилие погрузчика. Это приведет к повреждению погрузчика или груза, что в свою очередь, приведет к опрокидыванию погрузчика.

**⚠ Не подвешивайте грузы с помощью проволочных тросов, закрепленных непосредственно на вилах.**

- Не подвешивайте грузы с помощью проволочных тросов, прикрепленных непосредственно к вилам или навесному оборудованию. Если тросы порвутся или соскользнут, это может привести к травме. В частности, использование проволочного троса, подвешенного на одной из вилок, может привести к опрокидыванию погрузчика.

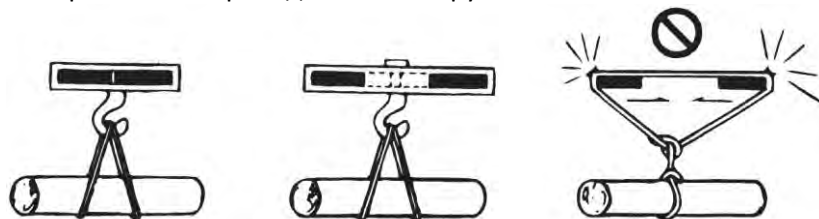

- Для подвешивания грузов используйте крюк или стрелу крана.
- Убедитесь, что проволочные тросы достаточно прочны, чтобы выдержать вес груза, и правильно закреплены. Длина тросов должна быть как можно короче, но с достаточным углом раскрытия между ногами.
- Осторожно передвигайтесь и поворачивайте при подвешивании груза на тросах; в противном случае, если груз раскачивается, погрузчик может перевернуться. Держите груз как можно ниже.



Официальный дилер: ООО «БТ Машинери»

Хабаровск: +7 4212 466-777

Иркутск: +7 3952 272-123

Красноярск: +7 391 226-66-11

Новосибирск: +7 383 230-33-55

Посетите наш сайт: <https://btmcn.ru>

## 1.5. СТОЯНКА

**⚠ Покидая погрузчик, соблюдайте следующие условия:**

- Припаркуйте погрузчик в непроезжей части и опустите вилы на землю.
- Наклоните мачту немного вперед и коснитесь кончиками вилок поверхности земли.
- Включите стояночный тормоз.
- Установите рычаг управления направлением движения в нейтральное положение.
- Поверните ключ в положение «OFF».
- Выньте ключ.



**⚠ Припаркуйтесь в отведенном для этого месте**

**⚠ Припаркуйтесь на твердом покрытии**

**⚠ Припаркуйтесь в непроезжей части**

Припаркуйтесь в непроезжей части. Избегайте парковки возле аварийных выходов, лестниц или пожарных гидрантов.

**⚠ Не паркуйтесь возле легковоспламеняющихся веществ**

**⚠ Заблокируйте колеса при парковке на склоне**

В случае неизбежной парковки на склоне надежно затяните стояночный тормоз и заблокируйте колеса.

**⚠ При парковке неисправного погрузчика**

Если невозможно опустить вилы на землю из-за неисправности грузоподъемного механизма, прикрепите к наконечникам вилок табличку, чтобы пешеходы и другие транспортные средства не наткнулись на них. Припаркуйте погрузчик в непроезжей части и примите меры, чтобы люди не проходили под поднятыми вилами.

**⚠ Выньте ключ из неисправного погрузчика и повесьте табличку**

Выньте ключ стартера и прикрепите табличку с надписью НЕ РАБОТАТЬ.

**⚠ Не катайтесь на переднем ограждении**

Опасно использовать кузов или мачту погрузчика в качестве лестницы для подъема на возвышенность.

Вы можете оказаться зажатым между мачтой и кузовом погрузчика, что может привести к серьезной аварии.





Официальный дилер: ООО «БТ Машинери»

Хабаровск: +7 4212 466-777

Иркутск: +7 3952 272-123

Красноярск: +7 391 226-66-11

Новосибирск: +7 383 230-33-55

Посетите наш сайт: <https://btmcsn.ru>

## 1.6. ОСМОТР И ОБСЛУЖИВАНИЕ



### **ПРЕДУПРЕЖДЕНИЕ!**

Осмотр и техническое обслуживание погрузчика должны выполняться только квалифицированным и уполномоченным персоналом. Неправильный осмотр, техническое обслуживание или ремонт могут привести к повреждению погрузчика или серьезной аварии.



### **Паркуйтесь на твердой ровной поверхности**

Перед выполнением осмотра и технического обслуживания обязательно припаркуйте погрузчик на твердой ровной поверхности. Также убедитесь, что место проведения работ сухое и без пыли.



### **Обеспечьте хорошую вентиляцию**

При проведении осмотра и технического обслуживания в помещении обеспечьте хорошую вентиляцию.



### **Держите под рукой противопожарное оборудование**

Держите под рукой противопожарное оборудование, когда работаете в помещении. Знайте, как его использовать.



**Убедитесь, что вилы и другое навесное оборудование (если есть) опущены на землю.**



### **Поверните ключ зажигания в положение «Выкл.»**

Обязательно выключите ключ зажигания и отсоедините розетку аккумулятора.



**Если не указано иное, ключ зажигания должен быть выключен**

Если нет необходимости в другом, погрузчик должен стоять на стоянке с выключенным ключом зажигания и отсоединенной розеткой аккумулятора.



**Установите рычаги управления в нейтральное положение.**

Убедитесь, что рычаг(и) переключения передач и рычаги управления грузом находятся в нейтральном положении.



**Вытрите пролитое масло или смазку**

Вытрите пролитое масло или смазку. Если погрузчик загрязнен маслом или смазкой, вам будет сложно найти возможные трещины или другие дефекты.



**Не допускайте возгорания (при работе со смазочными материалами, батареями, тряпками, пропитанными маслом)**

Не допускайте возгорания. Никогда не курите и не используйте открытый огонь при работе со смазочными материалами, батареями или тканью, смоченными маслом.



**Избегайте свободной одежды**

Носите защитную одежду в соответствии с условиями работы.



**Носите средства индивидуальной защиты (каска, защитную обувь, защитные очки, перчатки)**



**Соблюдайте осторожность, чтобы не упасть с погрузчика при работе на нем.**



**Не суйте ноги под вилы**

Официальный дилер: ООО «БТ Машинери»

Хабаровск: +7 4212 466-777

Иркутск: +7 3952 272-123

Красноярск: +7 391 226-66-11

Новосибирск: +7 383 230-33-55

Посетите наш сайт: <https://btcar.ru>

 **Соблюдайте осторожность, чтобы не прищемить пальцы плитами пола или капота.**

Будьте осторожны, чтобы не прищемить пальцы при закрытии крышки аккумуляторного отсека или двери.

 **Если работа под поднятыми вилами или навесным оборудованием неизбежна, используйте устойчивую и надежную опору под внутренней мачтой и/или кареткой, чтобы предотвратить неожиданное падение вил или навесного оборудования.**

 **При работе в группе следуйте указаниям старшего.**

 **Используйте соответствующие инструменты**  
Используйте соответствующие инструменты, подходящие для порученной вам работы. Использование неподходящих инструментов может привести к серьезной аварии.

 **Не используйте инструменты для целей, отличных от указанных**

Не используйте инструменты для целей, отличных от указанных. Это может привести к серьезной аварии

 **Гидравлическое масло сразу после остановки погрузчика имеет высокую температуру**

Сразу после остановки погрузчика гидравлическое масло находится под высоким давлением и имеет высокую температуру. Не пытайтесь слить гидравлическое масло или заменить фильтр. Горячее масло может выплеснуться наружу и вызвать ожоги.

 **Сбросьте давление масла перед работой**

Гидравлический контур имеет остаточное давление. Перед работой в системе сбросьте давление. Чтобы проверить наличие утечек масла, наденьте защитные очки и перчатки и используйте кусок картона или фанеры. Масло под высоким давлением проникает в кожу. Это может вызвать слепоту.

 **Проверка аккумулятора опасна**

Осмотр отсека, в котором установлен аккумулятор, опасен. При необходимости проверки обратитесь к своему дилеру.

 **При попадании масла под высоким давлением на кожу немедленно обратитесь за медицинской помощью.**

Официальный дилер: ООО «БТ Машинери»

Хабаровск: +7 4212 466-777

Иркутск: +7 3952 272-123

Красноярск: +7 391 226-66-11

Новосибирск: +7 383 230-33-55

Посетите наш сайт: <https://btmcsn.ru>

**⚠ Отключите разъем аккумулятора перед работой с вращающимися частями**

Соблюдайте осторожность при работе с вращающимися частями, чтобы не произошло запутывание на них. Перед проверкой вращающихся частей убедитесь, что ключ зажигания выключен, а разъем аккумулятора отсоединен. Не подносите ничего близко к вращающимся частям.



**⚠ Не используйте мачту в качестве лестницы**

- При проверке или регулировке не используйте соединительные элементы или спинку багажника в качестве лестницы. Мачта может неожиданно сдвинуться, защемив или порезав руки или ноги.
- Не используйте мачту в качестве лестницы. Вы можете упасть с нее, что приведет к серьезной аварии.

Официальный дилер: ООО «БТ Машинери»

Хабаровск: +7 4212 466-777

Иркутск: +7 3952 272-123

Посетите наш сайт: <https://btcar.ru>

**⚠ Меры предосторожности при регулировке давления в шинах и сопутствующих работах (работа с ободами, компрессором)**

- При проверке давления в шине стойте на пути движения, а не сбоку от нее.
- При накачивании шины компрессором сначала отрегулируйте давление воздуха компрессора; в противном случае давление воздуха поднимется до максимального давления компрессора, что приведет к серьезной аварии.
- Накачка шин до высокого давления требует специальных навыков. Данную операцию должен проводить только квалифицированный специалист.
- При работе со сжатым воздухом надевайте защитные очки и маску. При накачивании шин надевайте защитные очки и маску, так как пыль может попасть в глаза или рот.



**⚠ Доверьте разборку и сборку шин, камер и дисков специалисту.**

Давление в шинах погрузчика очень высокое (около 700–1000 кПа), поэтому при разборке и повторной сборке шин необходимо соблюдать осторожность. Неправильно собранная шина может привести к взрыву, в

Красноярск: +7 391 226-66-11

Новосибирск: +7 383 230-33-55

результате чего детали разлетятся на части, что приведет к серьезной травме.



**Не ослабляйте гайки крепления колеса при замене шины.**

Колесо в сборе фиксируется двумя способами: с помощью ступичной гайки и с помощью обычной гайки. При сборке колеса со ступичной гайкой, оно устанавливается на ступицу; в случае с гайкой между колесом и ступицей вставляется клиновое кольцо для фиксации колеса. Шина фиксируется боковым кольцом и стопорным кольцом. При снятии шины с погрузчика убедитесь, что стопорное кольцо надежно установлено; в противном случае боковое кольцо, шина и клиновидное кольцо могут лопнуть, что приведет к серьезной аварии.



**Не ослабляйте болты и гайки разъемного обода в сборе.**

- Колесо оснащено гайками ступицы, для крепления его к ступице, а также гайками и болтами обода, которые соединяют два обода вместе. При снятии шины с погрузчика не ослабляйте болты и гайки разъемного обода, иначе они могут сорваться из-за внутреннего давления в шине, что может привести к серьезной травме.
- При замене обода в сборе установите новый обод так, чтобы головка каждого установочного болта обода в сборе была направлена наружу. (Это затрудняет ослабление болтов обода, когда шина прикреплена к погрузчику. Некоторые болты имеют для этой цели специальную форму.)
- После замены шин выполните пробный запуск погрузчика, чтобы проверить, надежно ли затянуты гайки ступицы. Если

Официальный дилер: ООО «БТ Машинери»

Хабаровск: +7 4212 466-777

Иркутск: +7 3952 272-123

Красноярск: +7 391 226-66-11

Новосибирск: +7 383 230-33-55

Посетите наш сайт: <https://btmcn.ru>

обнаружена ослабленная гайка ступицы, затяните ее с указанным моментом затяжки.

**ПРЕДУПРЕЖДЕНИЕ**

**Меры предосторожности при использовании домкрата**  
**Не входите под погрузчик, пока он поднят. Погрузчик может упасть, и вы окажетесь придавленным им.**

- Прежде чем поднимать погрузчик, снимите с него груз.
- При подъеме погрузчика оператор должен покинуть кабину.
- Немного приподнимите погрузчик над поверхностью земли и установите опоры с обеих сторон рамы, чтобы предотвратить падение погрузчика.
- Перед поддомкрачиванием заблокируйте колеса, чтобы предотвратить их неожиданное вращение.
- Подъем погрузчика должен выполняться только квалифицированным персоналом (такелажные или стропальные работы).
- Погрузчик следует поднимать, прикрепляя проволочные тросы к предусмотренным частям.
- Используйте прочные тросы.
- Убедитесь, что проволочные тросы достаточно прочны, чтобы поднять погрузчик, и не повреждены.



**Меры предосторожности при обращении с батареями**

- Если электролит попал на кожу, смойте его большим количеством воды.

Электролит батареи содержит разбавленную серную кислоту, очень агрессивное вещество. Она может растворить большинство материалов, с которыми соприкасается. При попадании на кожу электролит вызывает болезненные и серьезные ожоги. При попадании в глаза может вызвать слепоту. Если электролит

Официальный дилер: ООО «БТ Машинери»

Хабаровск: +7 4212 466-777

Иркутск: +7 3952 272-123

Посетите наш сайт: <https://btcar.ru>

батарее попал на кожу или одежду, немедленно смойте его большим количеством воды.

- **Если электролит попал в глаза, обратитесь к врачу.**

Если электролит попал в глаза, немедленно промойте их большим количеством воды и обратитесь за медицинской помощью.

- **Надевайте защитные очки при работе с батареями.**

Надевайте резиновые перчатки, резиновые сапоги, защитные очки при замене или зарядке аккумуляторов, добавлении электролита в аккумулятор или регулировке удельного веса электролита в аккумуляторе.

- **Если кто-то случайно проглотил электролит:**

Дайте ему выпить большое количество воды или молока, смешанных с яичным белком и растительным маслом, и посадите отдыхать. Пошлите за доктором.

- **Избегайте огня**

Поскольку из аккумуляторной батареи постоянно выделяются взрывоопасные газы (водород), существует опасность взрыва. Никогда не курите и не пользуйтесь огнем или открытым пламенем рядом с батареей. Не допускайте образования искр. Во избежание образования искр выключайте питание зарядного устройства перед подсоединением или отсоединением кабеля зарядного устройства к аккумулятору.

- **Не закорачивайте полюса аккумулятора для проверки его состояния заряда.**
- **Сначала отключайте отрицательную (-) клемму аккумулятора и подключайте ее в последнюю очередь (погрузчики с двигателем).**

При снятии аккумулятора сначала отсоедините отрицательную клемму (-). При установке аккумулятора сначала подключите положительную (+), а затем отрицательную (-) клемму.

- **Не подключайте и не отключайте клеммы аккумулятора, если цепь аккумуляторной батареи находится под внешним напряжением (электромобили).**

Красноярск: +7 391 226-66-11

Новосибирск: +7 383 230-33-55

- **Не кладите металлические предметы на корпус аккумулятора.**

- **Не закорачивайте клеммы батареи.**

Не закорачивайте клеммы аккумулятора, помещая кусок металла между положительной и отрицательной клеммами. Незатянутая клемма может вызвать искры, что приведет к взрыву. Убедитесь, что клеммы надежно затянуты. Соблюдайте осторожность, чтобы не допустить неправильного подключения клемм аккумуляторной батареи.

- **При затяжке болта положительного полюса аккумуляторной батареи соблюдайте осторожность, чтобы инструмент не коснулся металлических частей погрузчика, таких как двигатель (погрузчики с двигателем).**

Если инструмент коснется металлических частей, могут возникнуть искры, что приведет к несчастному случаю.

- **Обратите внимание на уровень электролита в аккумуляторе.**

Не управляйте погрузчиком и не заряжайте аккумулятор, если уровень электролита в аккумуляторе ниже отметки LOWER LEVEL (НИЖНИЙ УРОВЕНЬ); в противном случае компоненты внутри батареи могут выйти из строя, срок службы батареи сократится, а в худшем случае может произойти взрыв. Всегда поддерживайте уровень электролита в аккумуляторной батарее между отметками UPPER LEVEL (ВЕРХНИЙ УРОВЕНЬ) и LOWER LEVEL (НИЖНИЙ УРОВЕНЬ). Добавьте дистиллированную воду, если уровень низкий.

- **При очистке аккумулятора убедитесь, что пробки надежно закручены.**
- **Обеспечьте хорошую вентиляцию при зарядке**

Официальный дилер: ООО «БТ Машинери»

Хабаровск: +7 4212 466-777

Иркутск: +7 3952 272-123

Посетите наш сайт: <https://btmcrn.ru>

Так как при зарядке из аккумулятора выделяются водород, необходимо обеспечить хорошую вентиляцию. В противном случае может произойти взрыв. Держите крышку батарейного отсека открытой.

- **При зарядке аккумулятора следуйте инструкциям, приведенным в руководстве по эксплуатации зарядного устройства.**

- **Не допускайте возгорания во время зарядки**

Аккумуляторы выделяют газообразный водород во время зарядки. Не пользуйтесь огнем. Не допускайте образования искр.

- **Убедитесь, что температура электролита батареи ниже 35°C.**

Во время зарядки из батареи выделяются водород, что приводит к ее нагреву. Прежде чем пытаться зарядить батарею, убедитесь, что температура электролита батареи ниже 35°C. (Если температура электролита достигает 50°C или выше, прекратите зарядку и подождите, пока температура электролита не снизится до 35°C или ниже.)

- **Аккумуляторы погрузчика находятся под высоким напряжением.**

Аккумуляторы, используемые для электрических погрузчиков, имеют напряжение более 48 В. При прикосновении человека возможно получение удар электрического тока или ожога.

- **Статическое электричество опасно**

При очистке верхней поверхности или разъемов аккумулятора сухой тканью или при накрытии аккумулятора виниловым листом образуется статическое электричество. Это может вызвать взрыв.

- **Статическое электричество от тела человека**

Перед проверкой или очисткой аккумулятора снимите с себя статическое электричество, прикоснувшись к металлическим частям вдали от батареи.





**Меры предосторожности при запуске двигателя с помощью пускового кабеля**

Красноярск: +7 391 226-66-11

Новосибирск: +7 383 230-33-55

- При запуске двигателя с помощью пускового кабеля надевайте защитные очки. При запуске двигателя от аккумулятора другого автомобиля соблюдайте осторожность, чтобы предотвратить контакт погрузчика с разряженным аккумулятором с автомобилем с заряженным аккумулятором.
- Заглушите двигатель и подсоедините кабель.
- Соблюдайте осторожность, чтобы кабель не запутался в лопастях или ремне вентилятора.
- Не допускайте неправильного подключения кабеля. Соблюдайте осторожность, чтобы не допустить контакта положительной (+) клеммы с отрицательной (-) клеммой.

 **Не пытайтесь завести погрузчик от внешнего источника. Погрузчик может дернуться, что приведет к аварии (погрузчики с двигателем).**

 **Соблюдайте правила**

При утилизации отработанного масла, растворителя или разряженного аккумулятора соблюдайте предписания и правила.

 **Обращение с охлаждающей жидкостью Long Life Coolant (LLC) (погрузчики с двигателем)**

- LLC легковоспламеняющееся и ядовитое вещество. При хранении прикрепите этикетку «Опасное вещество» и храните его недоступном для детей месте.
- LLC легко воспламеняется. При обращении с ним никогда не курите и не пользуйтесь открытым пламенем вблизи LLC.
- LLC – ядовитое вещество. Не глотайте его. Если кто-то случайно проглотил охлаждающую жидкость, дайте ему

выпить много воды, вызовите рвоту промойте желудок и немедленно обратитесь за медицинской помощью.

Официальный дилер: ООО «БТ Машинери»

Хабаровск: +7 4212 466-777

Иркутск: +7 3952 272-123

Красноярск: +7 391 226-66-11

Новосибирск: +7 383 230-33-55

Посетите наш сайт: <https://btcar.ru>



**ПРЕДУПРЕЖДЕНИЕ**

**Никогда не поднимайте погрузчик, прикрепляя веревки или тросы к его защитному ограждению или противовесу; в противном случае существует вероятность повреждения шасси или падения. Если подъем погрузчика необходим по какой-либо причине, например при транспортировке, используйте дополнительную «прошину для подъема шасси». По поводу подъемной прошины для шасси обратитесь к своему дилеру.**

Официальный дилер: ООО «БТ Машинери»

Хабаровск: +7 4212 466-777

Иркутск: +7 3952 272-123

Красноярск: +7 391 226-66-11

Новосибирск: +7 383 230-33-55

Посетите наш сайт: <https://btmcn.ru>

### **1.7. ТАБЛИЧКИ С ПРЕДОСТЕРЕЖЕНИЯМИ**

Таблички с предостережениями, прикрепленные к погрузчику, поясняют меры предосторожности, которые необходимо соблюдать при использовании погрузчика, и процедуры эксплуатации погрузчика. Прочтите сообщения на предупреждающих табличках, а также описание в данном руководстве. Поврежденные или отсутствующие таблички необходимо заменить новыми.

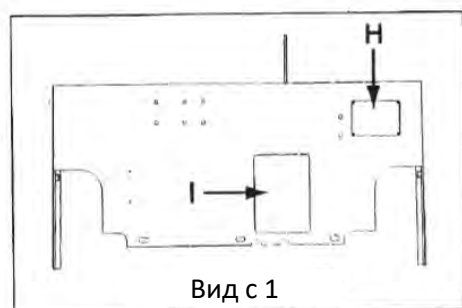

Вид с 1

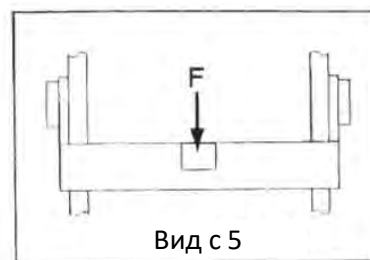

Вид с 5

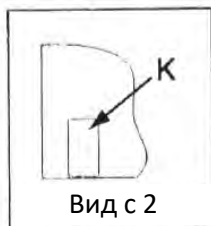

Вид с 2

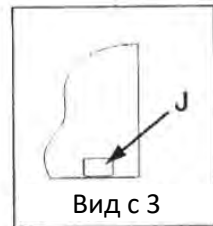

Вид с 3

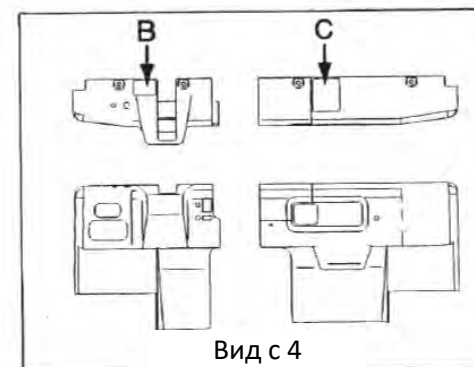
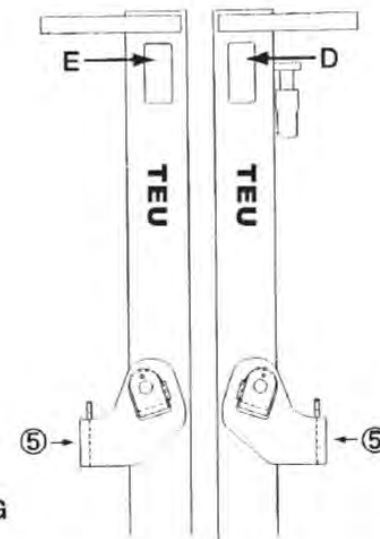
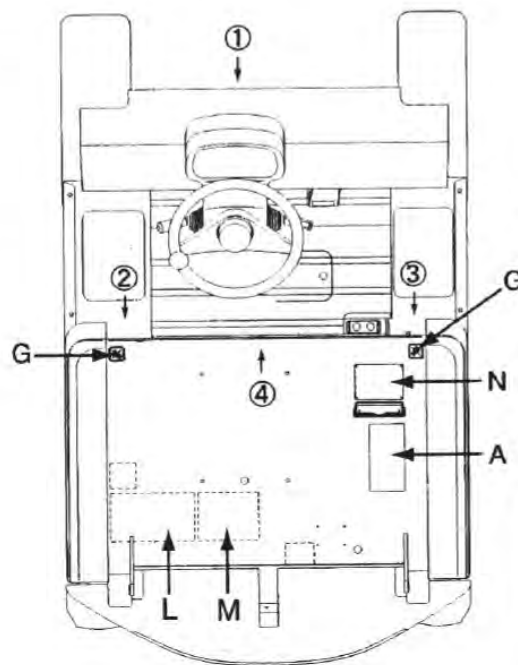

Вид с 4

В: Регулировка тормоза
И: Перечень мест смазки
Л: Обслуживание зарядки аккумулятора
М: Работа с аккумуляторами

Официальный дилер: ООО «БТ Машинери»

Хабаровск: +7 4212 466-777

Иркутск: +7 3952 272-123

Красноярск: +7 391 226-66-11

Новосибирск: +7 383 230-33-55

Посетите наш сайт: <https://btmcn.ru>

### А. Безопасная эксплуатация

#### **ОСТОРОЖНО!**

#### **ВЫ ДОЛЖНЫ СОБЛЮДАТЬ ЭТИ ПРАВИЛА, ВО ИЗБЕЖАНИЕ СЕРЬЕЗНЫХ ТРАВМ ИЛИ СМЕРТИ СЕБЯ И ДРУГИХ.**

1. Управляйте погрузчиком только в том случае, если вы прошли обучение и уполномочены вашим работодателем. Знайте Руководство по эксплуатации и техническому обслуживанию и все правила работы.
2. Проверяйте безопасность погрузчика каждый день. Не запускайте, если он поврежден или неисправен; остановитесь, если начнутся проблемы. Ремонт разрешается только обученным, авторизованным механикам.
3. Поворачивайте, начинайте движение, останавливайтесь и перемещайте груз плавно и медленно. Перемещайте грузы низко и с наклоном назад; укладывайте только по уровню с минимальным наклоном.
4. Смотрите по направлению движения. Остерегайтесь людей, опасностей на полу и над головой, падений и заноса задней части.
5. Поворот погрузчика может убить вас. Медленно двигайтесь на поворотах, даже без груза. Никогда не поворачивайте на склонах.
6. Не поднимайте избыточный вес или незакрепленные грузы. Передвигайтесь медленно с широкими, высокими или длинными грузами. Держите вилы широко и полностью под грузом. Двигайтесь задним ходом, если затруднен обзор впереди. Аксессуары требуют специальной подготовки, спросите у своего работодателя.
7. Достаточно поднимайте нагрузку на всех наклонах. Держитесь подальше от рамп и краев доков. Убедитесь, что доки и прицепы надежно закреплены, прежде чем подниматься на них.
8. На погрузчике должны быть установлены защитное ограждение и спинка для груза. Всегда находитесь полностью внутри кабины.
9. Заглушите двигатель при заправке. Соблюдайте Руководство по эксплуатации и техническому обслуживанию и рабочие правила работодателя в отношении топлива, аккумулятора и опасностей, связанных с техническим обслуживанием. Вилы могут быстро упасть даже при небольших нагрузках.
10. Не поднимайте людей и не подпускайте их под вилы. Пассажиры в погрузчик не допускаются. Паркуйтесь только в разрешенных местах, никогда не паркуйтесь на склонах.
11. Опустите вилы вниз, установите регулятор направления в нейтральное положение, выключите ключ и убедитесь, что стояночный тормоз включен.
12. Пристегните ремень безопасности при работе на погрузчике.

Официальный дилер: ООО «БТ Машинери»

Хабаровск: +7 4212 466-777

Иркутск: +7 3952 272-123

Красноярск: +7 391 226-66-11

Новосибирск: +7 383 230-33-55

Посетите наш сайт: <https://btcar.ru>

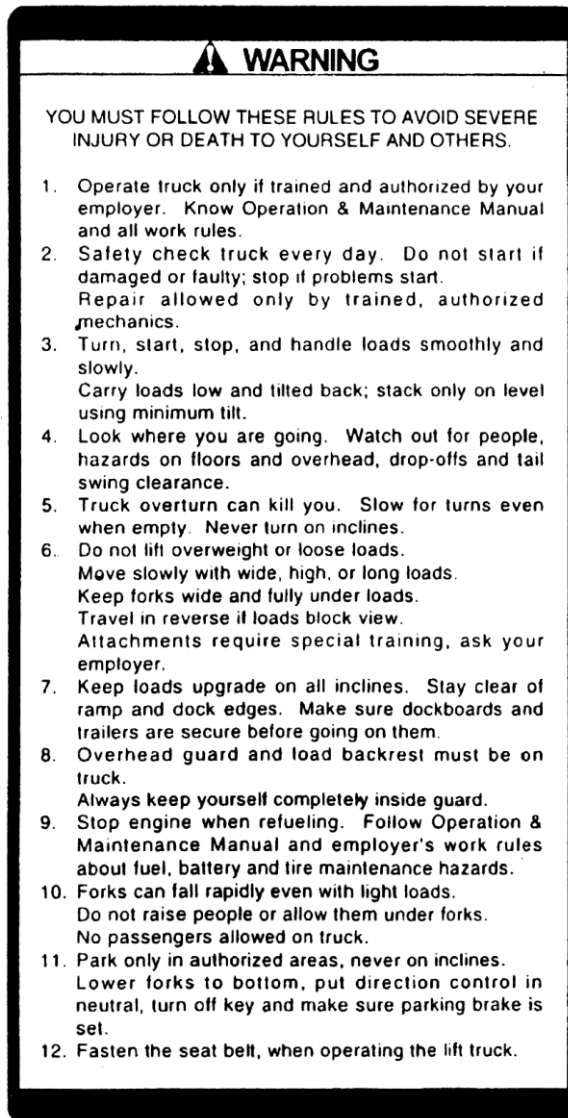

Официальный дилер: ООО «БТ Машинери»

Хабаровск: +7 4212 466-777

Иркутск: +7 3952 272-123

Красноярск: +7 391 226-66-11

Новосибирск: +7 383 230-33-55

Посетите наш сайт: <https://btmcn.ru>

## ТАБЛИЧКИ С ПРЕДОСТЕРЕЖЕНИЯМИ

---

**С. Предупреждение для защиты передней панели**



**Д, Е. Наклейка с предупреждением о безопасности при погрузочно-разгрузочных работах**



**Ф. Предупреждающая табличка для соединительных элементов мачты**



**Г. Возможность попадания под вращающиеся части**



**Н. Табличка с названием**

Официальный дилер: ООО «БТ Машинери»

Хабаровск: +7 4212 466-777

Иркутск: +7 3952 272-123

Красноярск: +7 391 226-66-11

Новосибирск: +7 383 230-33-55

Посетите наш сайт: <https://btcar.ru>

**HYTSU FORK TRUCK LOAD AND WARNING NOTICE**

OPERATORS MUST BE TRAINED AND AUTHORISED. DO NOT OPERATE THE LIFT TRUCK IF IT IS IN NEED OF REPAIR. THIS CAPACITY PLATE IS NOT TRANSFERABLE AND IS INVALIDATED BY ANY CHANGE TO SPECIFICATIONS.

**HYTSU GROUP**  
MODEL  
SERIAL NO.  
CHASSIS NO.  
CLOSED HEIGHT

MAX LIFTING HEIGHT \_\_\_\_\_ mm  
Rated Capacity \_\_\_\_\_ kg  
Rating With Attachment \_\_\_\_\_ kg

LOAD CENTRE: 500 600 700 mm

**WARNING**  
**USER OF FORK LIFT TRUCK**  
**FORKS, GRAB, SLIPPERS OR JIB**

1. STAY CLEAR OF OVERHEAD WIRES
2. DO NOT LIFT LOAD UNLESS PLACED EVENLY ON FORKS
3. DO NOT TRANSPORT OR MANOEUVRE WITH LOAD RAISED: MOVE DOWN EXCEPT TO CLEAR OBSTRUCTIONS AND THEN ONLY WITH INSTALLED BACK TILT/REAR DRIVER
4. DO NOT TILT MAST FORWARD EXCEPT WHERE NECESSARY TO PICK UP OR DEPOSIT A LOAD
5. DO NOT NEOSHAKE AIR HOSE UNLESS MASTER IS UP HILL
6. DO NOT RETRIEVE GRAB WHEN RAISED OR WHILE TRAVELLING
7. STOP ROLL ONLY IN ITS CENTRE WHEN REVERSING
8. CENTRALISE GRAB MIND ON CARRIAGE BEFORE LIFTING
9. DO NOT TILT MAST FORWARD WHEN LOAD SUSPENDED ON AIR
10. KEEP JIB AS LOW AS POSSIBLE AT ALL TIMES BY USING MINIMUM LENGTH SLINGS OR LIFTING BEAM
11. DO NOT USE JIB ATTACHMENT UNLESS THE ALLOWABLE LOAD IS MARKED ON THE JIB AT EACH HOOK POSITION

**IMPORTANT NOTICE**

- Legislation increasingly requires that components meet original forklift manufacturer's standards
- Ensure compliance by fitting only genuine HYTSU replacement parts, available from a HYTSU genuine parts franchised distributor or dealer
- The use of incorrect parts may impair safety and performance and may invalidate forklift warranty

**AUSTRALIAN STANDARD DUTY OF CARE**  
AS2558 Part B 15.2  
• EEC certificate conformity  
• American standard conformity  
Only qualified and Authorised Personnel shall be permitted to maintain, repair, adjust and inspect industrial trucks.

MANUFACTURER | DESIGNER | DISTRIBUTOR: **HYTSU GROUP** **MADE IN CHINA**  
**WEBSITE: WWW.HYTSU.COM TEL: 0086 21 58690003 FAX: 0086 21 58692793**  
WHERE FITTED USE THE SEAT BELT

J. Давление в шинах (пример)

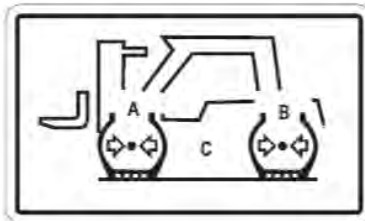

A	B	C	
850 (8.5)	850 (8.5)	KPa (kg/cm <sup>2</sup> )	FB10
850 (8.5)	850 (8.5)	KPa (kg/cm <sup>2</sup> )	FB15
1000 (10)	900 (9)	KPa (kg/cm <sup>2</sup> )	FB20
1000 (10)	900 (9)	KPa (kg/cm <sup>2</sup> )	FB25

К. Предупреждающая табличка о правилах эксплуатации накачанных шин



N. Табличка нагрузки: не перегружайте! (Таблички нагрузки см. на стр. 107)

**ВНИМАНИЕ**

Инструкции на предупреждающих табличках, приведенных в данном руководстве, могут отличаться от инструкций на предупреждающих табличках, прикрепленных к кузову погрузчика. В этом случае соблюдайте инструкции на табличках, прикрепленных к кузову погрузчика.

Официальный дилер: ООО «БТ Машинери»

Хабаровск: +7 4212 466-777

Иркутск: +7 3952 272-123

Красноярск: +7 391 226-66-11

Новосибирск: +7 383 230-33-55

Посетите наш сайт: <https://btmcn.ru>

## ТАБЛИЧКИ С ПРЕДОСТЕРЕЖЕНИЯМИ

### Предупреждающая табличка при работе с батареями



#### ПРЕДУПРЕЖДЕНИЕ

Аккумулятор может быть поврежден, если используется или заряжается при уровне электролита ниже отметки LOWER LEVEL (НИЖНИЙ УРОВЕНЬ). Это также может сократить срок службы батареи или привести к взрыву.

Долейте электролит так, чтобы его уровень находился между отметками ВЕРХНИЙ УРОВЕНЬ и НИЖНИЙ УРОВЕНЬ.



#### ПРЕДУПРЕЖДЕНИЕ

Газообразный водород, вырабатываемый батареями, может взорваться. Не допускайте открытого огня и образования искр вблизи аккумуляторной батареи. Во избежание искрения при подсоединении или отсоединении аккумуляторной батареи или кабелей зарядного устройства обязательно остановите двигатель или выключите питание зарядного устройства.



Не допускать огня



Носите защитные очки



Беречь от детей



Серная кислота



Прочтите инструкцию



Взрывоопасно



Высокое напряжение



#### ОПАСНО!

- Аккуратно обращайтесь с батареей, иначе вы получите травму.
- Обратите внимание на открытое пламя или статическое электричество, которые могут привести к взрыву или пожару.
- Серная кислота при попадании на кожу вызывает болезненные и серьезные ожоги. При попадании в глаза может вызвать слепоту.
- Прикосновение к токоведущей части голыми руками может привести к поражению электрическим током.
- Не подсоединяйте и не отсоединяйте клеммы аккумулятора при включенном двигателе; иначе вы можете обжечься или может произойти взрыв.
- Не допускайте огня. Не курите. Не допускайте открытого огня и образования искр вблизи аккумуляторной батареи.
- Статическое электричество: не очищайте батареи тряпкой или сухой тканью.
- Вентиляция: Обеспечьте хорошую вентиляцию. Не используйте и не заряжайте аккумуляторы в закрытых помещениях или в местах с плохой вентиляцией.
- Серная кислота: если серная кислота попала на кожу или одежду, немедленно смойте ее большим количеством воды.
- При попадании серной кислоты в глаза немедленно промойте глаза большим количеством воды и обратитесь к врачу.
- Уровень электролита: постоянно поддерживайте правильный уровень электролита в аккумуляторе. Если уровень слишком низкий, батарея будет нагреваться, или уровень слишком высокий, произойдет утечка.
- Несчастный случай с поражением электрическим током: надевайте защитные очки, резиновые перчатки и обувь с резиновой подошвой при обслуживании или осмотре батарей.

Официальный дилер: ООО «БТ Машинери»

Хабаровск: +7 4212 466-777

Иркутск: +7 3952 272-123

Красноярск: +7 391 226-66-11

Новосибирск: +7 383 230-33-55

Посетите наш сайт: <https://btcar.ru>



## 2. ОРГАНЫ УПРАВЛЕНИЯ

### 2.1. РИСУНОК ВНЕШНЕГО ВИДА С ПЕРЕЧНЕМ ДЕТАЛЕЙ

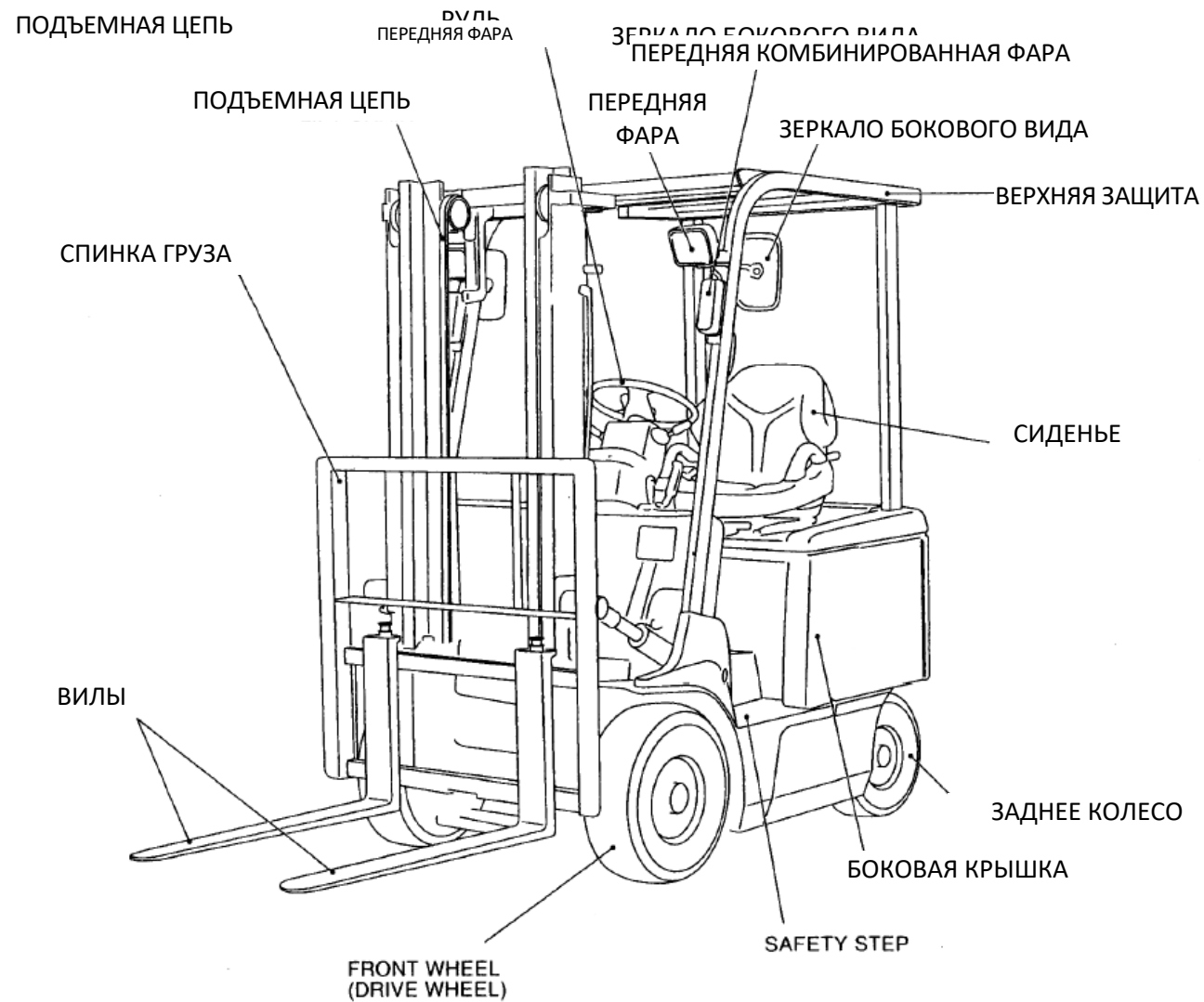

Официальный дилер: ООО  
Хабаровск: +7 4212 466-7  
Посетите наш сайт: <https://>

РИСУНОК ВНЕШНЕГО ВИДА С ПЕРЕЧНЕМ ДЕТАЛЕЙ

---

ПЕРЕДНЕЕ (ВЕДУЩЕЕ) КОЛЕСО

БЕЗОПАСНАЯ СТУПЕНЬКА

Официальный дилер: ООО «БТ Машинери»

Хабаровск: +7 4212 466-777

Иркутск: +7 3952 272-123

Красноярск: +7 391 226-66-11

Новосибирск: +7 383 230-33-55

Посетите наш сайт: <https://btcar.ru>

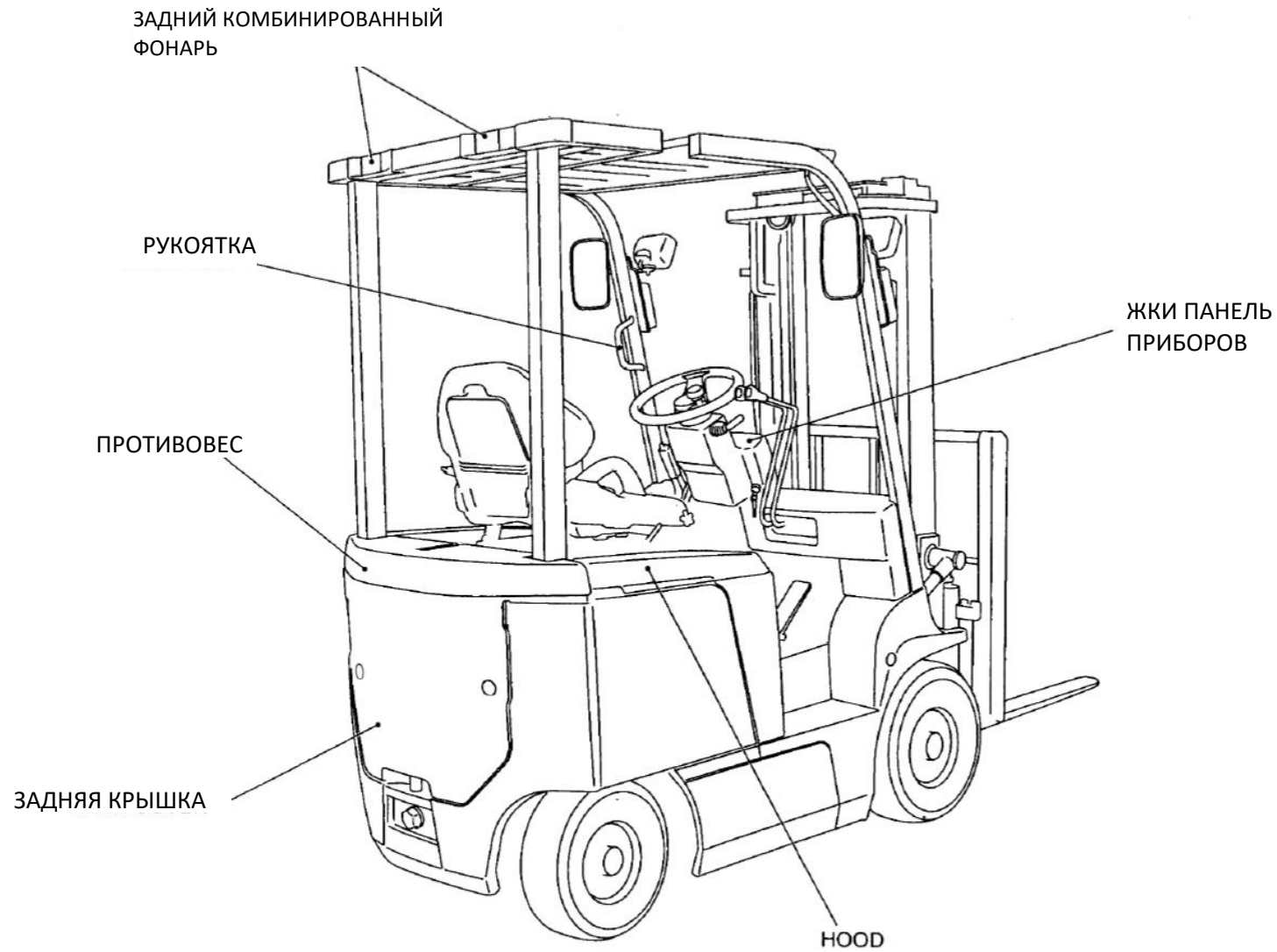

КАПОТ

Официальный дилер: ООО «БТ Машинери»

Хабаровск: +7 4212 466-777

Иркутск: +7 3952 272-123

Красноярск: +7 391 226-66-11

Новосибирск: +7 383 230-33-55

Посетите наш сайт: <https://btcar.ru>

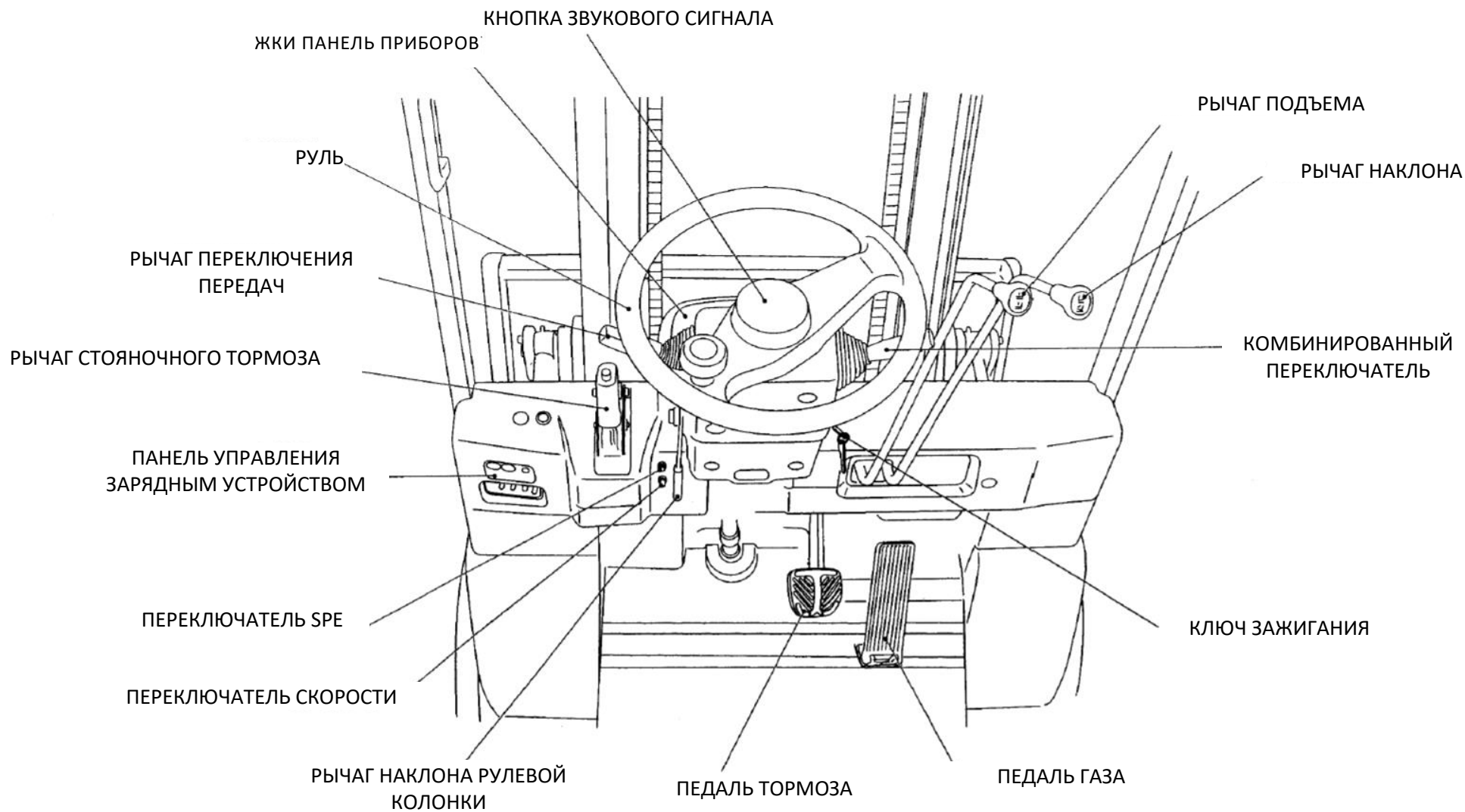

## 2.2. ПРИБОРЫ И ОРГАНЫ УПРАВЛЕНИЯ

### 2.2.1. Переключатели

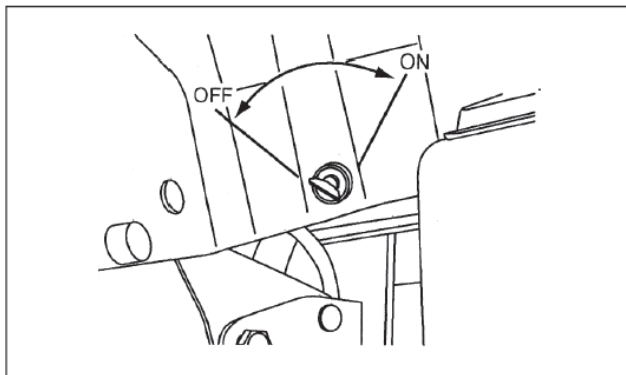

#### КЛЮЧ ЗАЖИГАНИЯ



##### ОСТОРОЖНО!

- Перед началом работ с электрическими компонентами отсоедините разъем аккумулятора. Некоторые электрические цепи находятся под напряжением даже при выключенном ключе зажигания.
- Перед тем как покинуть погрузчик, убедитесь, что ключ зажигания выключен, и выньте ключ

**Положение ВЫКЛ (OFF)** ... Ключ зажигания выключен. Положение, в котором ключ можно вставить или вынуть из замка зажигания.

**Положение ВКЛ (ON)** ... Электрическая цепь замкнута. После 1 секунды самопроверки

погрузчик готов к работе. Загорается индикатор питания



##### ПРИМЕЧАНИЕ

При выполнении следующей операции активируется цепь безопасности погрузчика. В этом состоянии погрузчик не заведется. Если вы хотите завести погрузчик, разблокируйте цепь безопасности.

- Рычаг F/R (вперед/назад) приводится в действие при выключенном ключе зажигания. (То есть, ключ зажигания включен, когда рычаг переднего/заднего хода находится в положениях, отличных от нейтрального).
- Сброс защитной цепи. Установите рычаг F/R в нейтральное положение и поверните ключ зажигания в положение OFF, а затем ON.

Официальный дилер: ООО «БТ Машинери»

Хабаровск: +7 4212 466-777

Иркутск: +7 3952 272-123

Красноярск: +7 391 226-66-11

Новосибирск: +7 383 230-33-55

Посетите наш сайт: <https://btcar.ru>

Официальный дилер: ООО «БТ Машинери»

Хабаровск: +7 4212 466-777

Иркутск: +7 3952 272-123

Красноярск: +7 391 226-66-11

Новосибирск: +7 383 230-33-55

Посетите наш сайт: <https://btmcn.ru>

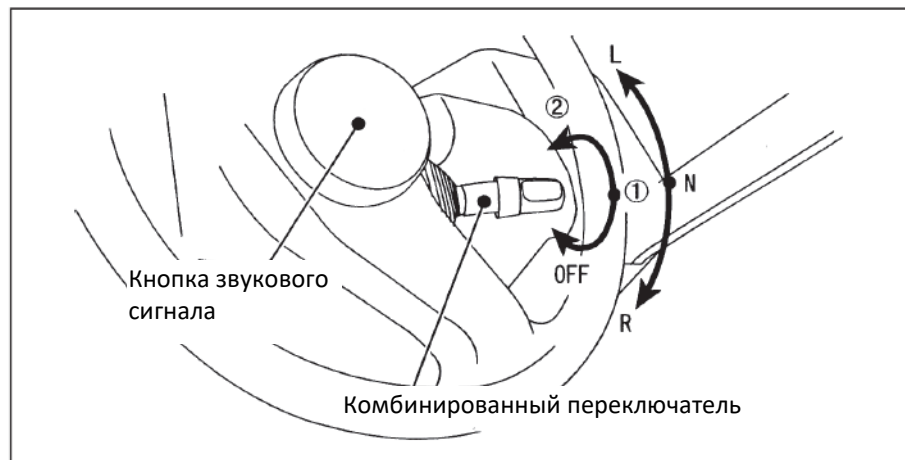

### КОМБИНИРОВАННЫЙ (ОСВЕЩЕНИЕ)

### ПЕРЕКЛЮЧАТЕЛЬ

Данный выключатель света можно повернуть в 3 положения.

Состояние	Выкл.	1	2
Габаритные огни	Выкл.	Вкл.	Вкл.
Задний свет	Выкл.	Вкл.	Вкл.
Головное освещение	Выкл.	Выкл.	Вкл.



#### ПРИМЕЧАНИЕ

Вышеупомянутые световые приборы включаются или выключаются независимо от положения переключателя стартера. Не забудьте выключить их, покидая погрузчик.

### ПЕРЕКЛЮЧАТЕЛЬ УКАЗАТЕЛЕЙ ПОВОРОТА

Используйте сигналы поворота (спереди и сзади), чтобы указать направление движения погрузчика.

L	Левый поворотник включен
N	Выключено
R	Правый поворотник включен



#### ПРИМЕЧАНИЕ

- Рычаг указателя поворота автоматически возвращается в нейтральное положение, когда рулевое колесо возвращается в прямое положение.
- Рычаг поворотника может быть дополнительно расположен на правой стороне рулевой колонки.

### КНОПКА ЗВУКОВОГО СИГНАЛА

Нажмите кнопку звукового сигнала в центре рулевого колеса для его включения. Звуковой сигнал звучит независимо от положения переключателя стартера.

Официальный дилер: ООО «БТ Машинери»

Хабаровск: +7 4212 466-777

Иркутск: +7 3952 272-123

Красноярск: +7 391 226-66-11

Новосибирск: +7 383 230-33-55

Посетите наш сайт: <https://btcar.ru>



Официальный дилер: ООО «БТ Машинери»

Хабаровск: +7 4212 466-777

Иркутск: +7 3952 272-123

Красноярск: +7 391 226-66-11

Новосибирск: +7 383 230-33-55

Посетите наш сайт: <https://btmcn.ru>

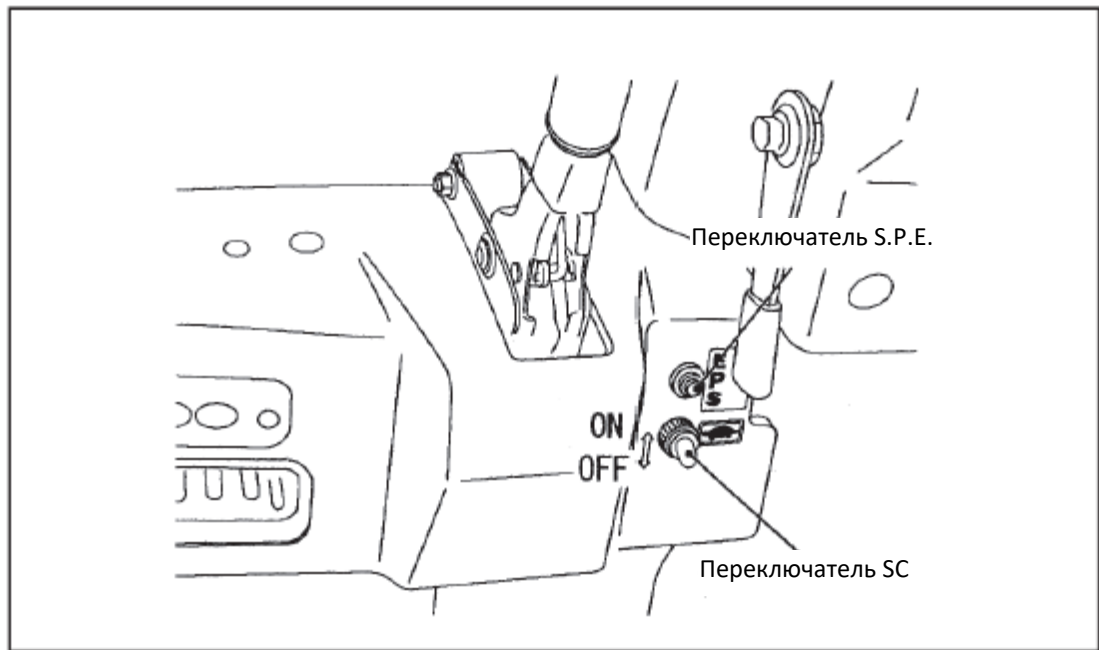

**ПЕРЕКЛЮЧАТЕЛЬ УПРАВЛЕНИЯ СКОРОСТЬЮ (SC)**

При включении этого переключателя на дисплее появляется  знак, указывающий, что управление скоростью включено.

Для отключения контроля скорости выключите переключатель. Знак  исчезнет.

**ПЕРЕКЛЮЧАТЕЛЬ S.P.E.**

При каждом нажатии переключателя S/P/E на ЖК-дисплее измерительного прибора поочередно появляется буква S, P или E. С помощью этого переключателя можно установить режим работы погрузчика.

Официальный дилер: ООО «БТ Машинери»

Хабаровск: +7 4212 466-777

Иркутск: +7 3952 272-123

Красноярск: +7 391 226-66-11

Новосибирск: +7 383 230-33-55

Посетите наш сайт: <https://btcar.ru>

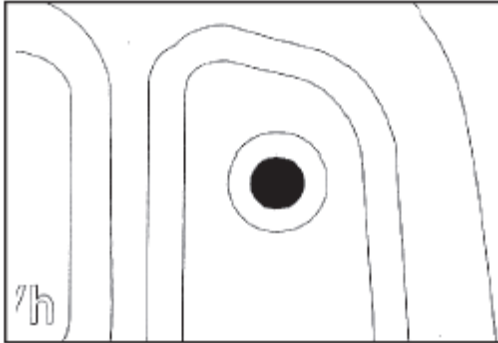

**ЛАМПА ПИТАНИЯ**

Лампа загорается при включении ключа зажигания.

Официальный дилер: ООО «БТ Машинери»

Хабаровск: +7 4212 466-777

Иркутск: +7 3952 272-123

Красноярск: +7 391 226-66-11

Новосибирск: +7 383 230-33-55

Посетите наш сайт: <https://btmcn.ru>

## 2.2.2. РЫЧАГИ И ПЕДАЛИ

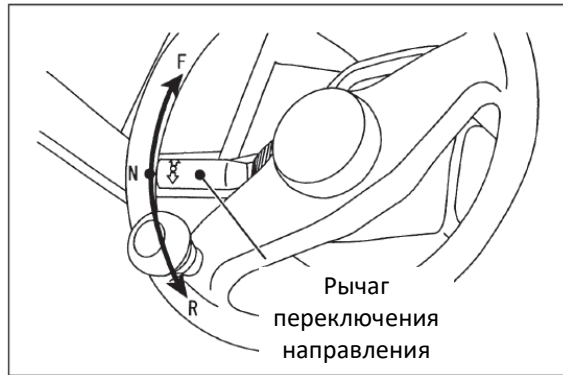

### РЫЧАГ ПЕРЕКЛЮЧЕНИЯ НАПРАВЛЕНИЯ (F/R)

Используйте данный рычаг для выбора направления движения погрузчика.

F	Вперед
N	Нейтраль (на дисплее появится символ N)
R	Назад (Включается индикатор заднего хода и звучит сигнал заднего хода)

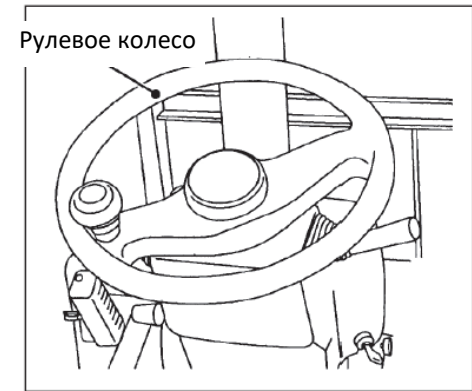

### Рулевое колесо



**ОСТОРОЖНО!**

Не выключайте ключ зажигания во время движения. При выключении зажигания рулевое управление затрудняется.

### Рекуперация (рекуперация с обратным переключением)

Данный погрузчик оснащен рекуперативной тормозной системой. Рекуперативная тормозная система автоматически возвращает электрическую энергию, созданную при торможении, в аккумуляторы для ее более эффективного использования.

Рекуперация включается при выполнении следующих условий:

- Нажата педаль газа.
- Во время движения рычаг переключения передач переводится в положение R.

При движении погрузчика держите руль левой рукой. Не убирайте руку с руля во время движения. Погрузчик поставляется с рукояткой на рулевом колесе, обеспечивающей плавное и легкое управление при включенном ключе зажигания

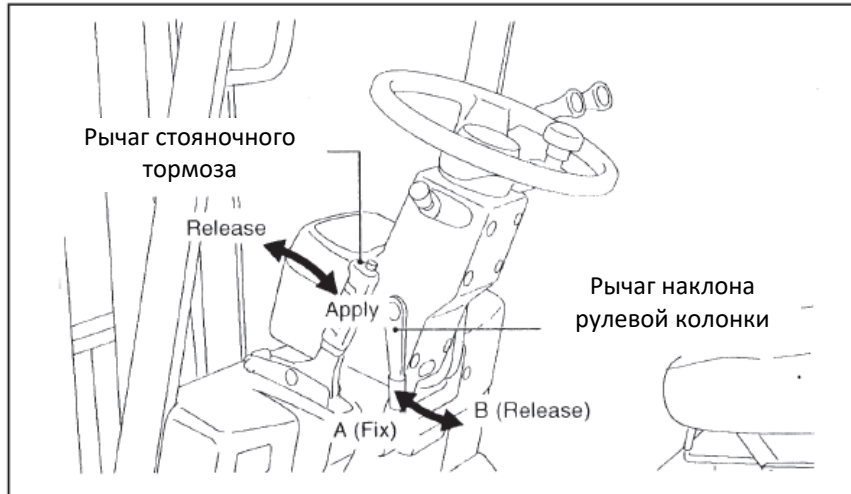

### РЫЧАГ СТОЯНОЧНОГО ТОРМОЗА

**⚠ ОСТОРОЖНО!**

- При парковке на уклоне обязательно блокируйте колеса.
- Перед тем как потянуть рычаг стояночного тормоза, нажмите на педаль тормоза.

Чтобы поставить погрузчик на стоянку, воспользуйтесь стояночным тормозом. Потяните рычаг на себя, чтобы заблокировать два передних колеса. На ЖК-дисплее загорается индикатор (P). Чтобы отпустить стояночный тормоз, сдвиньте рычаг стояночного тормоза вперед.

### РЫЧАГ НАКЛОНА РУЛЕВОЙ КОЛОНКИ

**⚠ ОСТОРОЖНО!**

- Установите рулевую колонку в наиболее удобное положение, прежде чем пытаться завести погрузчик.
- После регулировки положения рулевой колонки поверните рычаг в направлении "А", чтобы зафиксировать рулевую колонку.
- Никогда не пытайтесь отрегулировать положение рулевой колонки во время работы

Рулевую колонку можно наклонять вперед и назад в соответствии с телосложением оператора. Поверните рычаг в направлении "В", чтобы

ослабить рулевую колонку. После регулировки поверните рычаг в направлении "А" для фиксации

Официальный дилер: ООО «БТ Машинери»

Хабаровск: +7 4212 466-777

Иркутск: +7 3952 272-123

Красноярск: +7 391 226-66-11

Новосибирск: +7 383 230-33-55

Посетите наш сайт: <https://btmcsn.ru>

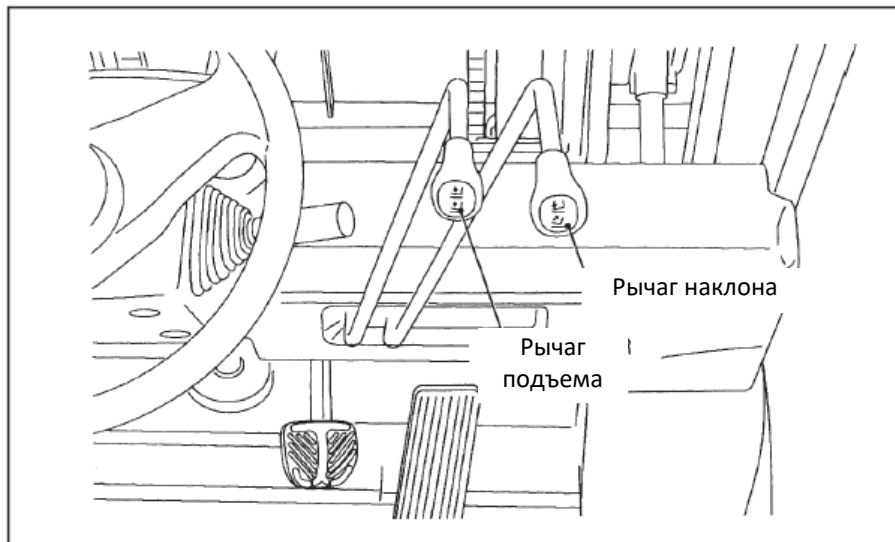

#### РЫЧАГ ПОДЪЕМА



**ОСТОРОЖНО!**

Сядьте на место водителя и убедитесь, что вокруг погрузчика никого нет, прежде чем использовать рычаг подъема.

Потяните рычаг на себя, чтобы поднять вилы, и нажмите на него от себя, чтобы опустить вилы. Скорость подъема вилок можно регулировать изменением угла наклона рычага.

#### РЫЧАГ НАКЛОНА



**ОСТОРОЖНО!**

Сядьте на место водителя и убедитесь, что вокруг погрузчика никого нет, прежде чем использовать рычаг наклона.

Потяните рычаг наклона на себя, чтобы наклонить мачту назад, и нажмите на него от себя, чтобы наклонить мачту вперед. Скорость наклона мачты можно регулировать изменением угла наклона рычага.



#### ПРИМЕЧАНИЕ

Если рычаг наклона приводится в действие при выключенном ключе зажигания, мачта не будет наклоняться вперед из-за работы механизма блокировки наклона, встроенного в клапан управления. Это не является неисправностью системы.

Официальный дилер: ООО «БТ Машинери»

Хабаровск: +7 4212 466-777

Иркутск: +7 3952 272-123

Красноярск: +7 391 226-66-11

Новосибирск: +7 383 230-33-55

Посетите наш сайт: <https://btcar.ru>

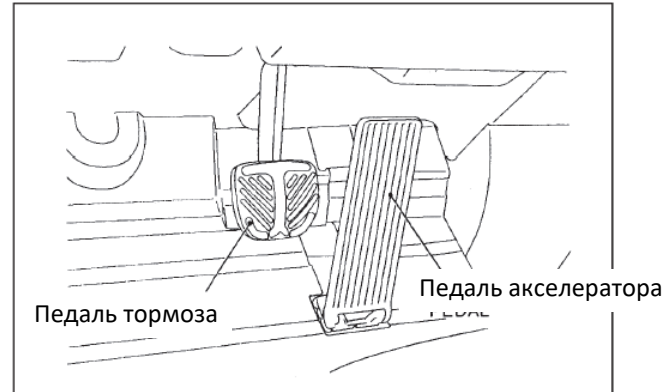

### ПЕДАЛИ

У погрузчика 2 педали управления: педаль тормоза и педаль газа (слева направо).

#### ПЕДАЛЬ ТОРМОЗА

Нажмите на педаль тормоза, чтобы замедлить движение погрузчика. При нажатии на педаль тормоза загорятся стоп-сигналы.

Прежде чем нажать на педаль тормоза, сначала отпустите педаль газа.

#### ПЕДАЛЬ АКСЕЛЕРАТОРА (ГАЗА)

Педаль газа регулирует скорость движения погрузчика.

Поверните ключ в положение ON, переведите рычаг переключения передач в положение вперед или назад и нажмите на педаль газа. Скорость движения отображается на дисплее

#### ОСТОРОЖНО!

Выключатель тормоза

Не снимайте выключатель тормоза.

При нажатии на педаль тормоза выключатель тормоза срабатывает, включая лампу тормоза и активируя регенерацию тормозов.

Официальный дилер: ООО «БТ Машинери»

Хабаровск: +7 4212 466-777

Иркутск: +7 3952 272-123

Красноярск: +7 391 226-66-11

Новосибирск: +7 383 230-33-55

Посетите наш сайт: <https://btmcn.ru>

### 2.2.3. Кузов погрузчика

Ручка регулировки подвески сиденья

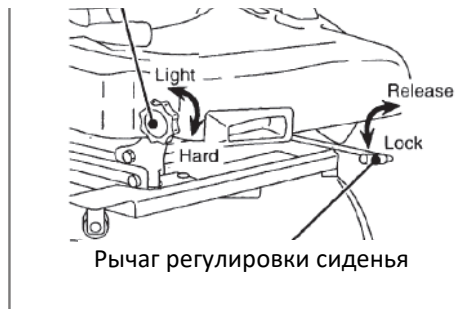

Рычаг регулировки сиденья



Ремень безопасности

#### ПОДВЕСКА СИДЕНЬЯ ВОДИТЕЛЯ (ОПЦИЯ)



#### ОСТОРОЖНО!

Отрегулируйте подвеску сиденья водителя с помощью ручки перед началом рабочего дня или каждой смены. Не пытайтесь регулировать подвеску во время работы.

Правильно отрегулируйте положение сиденья водителя, чтобы оно соответствовало индивидуальному телосложению оператора и обеспечивало максимальный комфорт. Поверните ручку регулировки на значение вашего веса. Сиденье поглощает удары и вибрацию, обеспечивая комфорт во время движения и работы.

#### РЫЧАГ РЕГУЛИРОВКИ СИДЕНЬЯ РЫЧАГ РЕГУЛИРОВКИ НАКЛОНА (ОПЦИЯ)



#### ОСТОРОЖНО!

Отрегулируйте положение сиденья перед началом рабочего дня или каждой смены. Убедитесь, что сиденье надежно зафиксировано.

Отрегулируйте сиденье водителя в положение, соответствующее индивидуальному телосложению оператора. Чтобы разблокировать, потяните вверх рычаг. После регулировки попробуйте подвигать сиденье вперед-назад, чтобы убедиться, что оно надежно зафиксировано.

#### КАРМАН И ЯЩИК ДЛЯ ДОКУМЕНТОВ

Сиденье водителя имеет карман и ящик для документов сзади. Используйте их для хранения Руководства по эксплуатации и др. документов. Не забудьте закрыть карман для документов перед работой.

#### РЕМЕНЬ БЕЗОПАСНОСТИ



#### ПРЕДУПРЕЖДЕНИЕ

Обязательно пристегните ремень безопасности перед началом движения или работы. В противном случае, если погрузчик перевернется, оператора может выбросить из кабины, а в худшем случае он может быть раздавлен погрузчиком, что приведет к серьезным травмам или даже смерти.

Вытащите застежку ремня с правой стороны и вставьте его в замок с левой стороны до щелчка.

Официальный дилер: ООО «БТ Машинери»

Хабаровск: +7 4212 466-777

Иркутск: +7 3952 272-123

Красноярск: +7 391 226-66-11

Новосибирск: +7 383 230-33-55

Посетите наш сайт: <https://btcar.ru>



Чтобы отстегнуть ремень безопасности, нажмите красную кнопку рядом с замком, и ремень автоматически сматается в сиденье.

Официальный дилер: ООО «БТ Машинери»

Хабаровск: +7 4212 466-777

Иркутск: +7 3952 272-123

Красноярск: +7 391 226-66-11

Новосибирск: +7 383 230-33-55

Посетите наш сайт: <https://btmcn.ru>

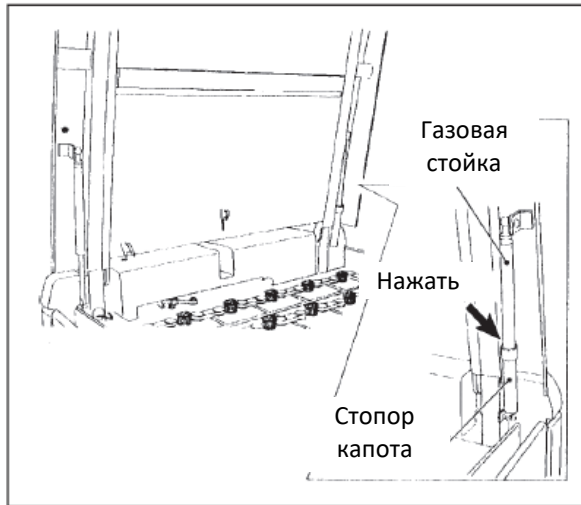

#### ФИКСАТОР КАПОТА

 **ОСТОРОЖНО!**

- После открытия капота убедитесь, что стопор газового клапана зафиксирован.
- Соблюдайте осторожность, чтобы не зацепиться пальцами за капот при его закрытии.

Капот имеет стопор в центре газовой стойки. После открытия капота убедитесь, что стопор надежно зафиксирован. При закрытии капота придерживая капот, нажмите на фиксатор газового клапана, чтобы капот медленно опустился.

#### ЗАЩИТНЫЙ КОЖУХ

 **ПРЕДУПРЕЖДЕНИЕ**

Защитный кожух является важным средством, защищающим оператора от падающих предметов.

Убедитесь, что он надежно установлен. Не используйте погрузчик со снятым или модифицированным защитным кожухом; в противном случае это может привести к серьезной травме.

Держите виниловый водосточный желоб всегда чистым от пыли.



**ПРИМЕЧАНИЕ**

Официальный дилер: ООО «БТ Машинери»

Хабаровск: +7 4212 466-777

Иркутск: +7 3952 272-123

Красноярск: +7 391 226-66-11

Новосибирск: +7 383 230-33-55

Посетите наш сайт: <https://btcar.ru>

**СПИНКА ГРУЗА****ОСТОРОЖНО!**

Спинка груза является важным устройством, которое защищает оператора от падения груза, если вилы отцепляются от каретки. Убедитесь, что спинка груза надежно установлена. Не используйте погрузчик со снятой или модифицированной спинкой груза; в противном случае это может привести к серьезной травме.

Официальный дилер: ООО «БТ Машинери»

Хабаровск: +7 4212 466-777

Иркутск: +7 3952 272-123

Красноярск: +7 391 226-66-11

Новосибирск: +7 383 230-33-55

Посетите наш сайт: <https://btmcn.ru>

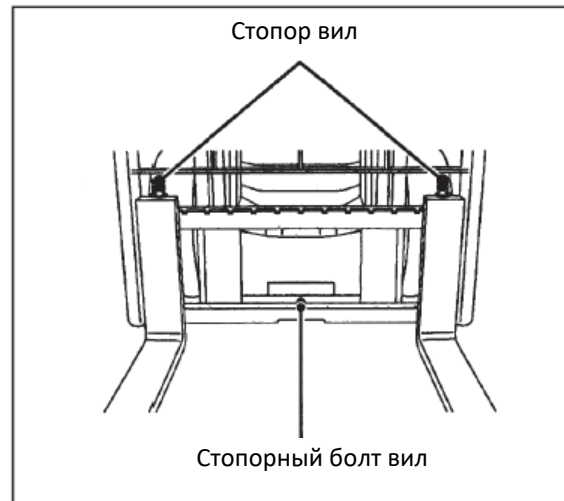
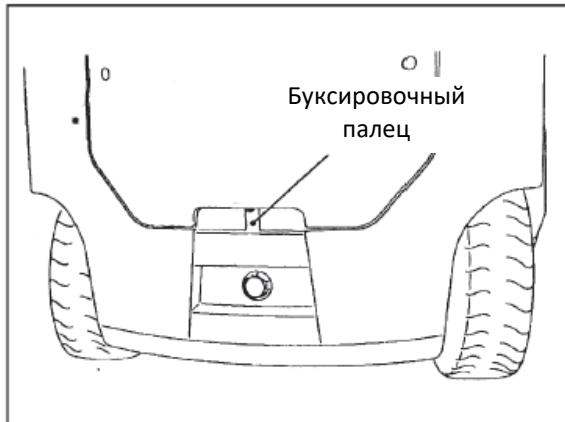

### БУКСИРОВОЧНЫЙ ПАЛЕЦ



**ОСТОРОЖНО!**

Не используйте буксировочный палец для буксировки другого автомобиля или для буксировки другим автомобилем.

**Используйте буксировочный палец в следующих случаях:**

- Если погрузчик увяз в грязи или кювете.
- При погрузке или выгрузке из прицепа для транспортировки.

### СТОПОР ВИЛ



**ОСТОРОЖНО!**

- Вилы должны быть установлены симметрично относительно центральной линии погрузчика, а стопоры вил всегда должны быть установлены.
- При регулировке расстояния между вилами держитесь за спинку груза и толкайте вилы ногой. Не используйте руки.

Зафиксируйте вилы стопорами. Немного поднимите стопоры вил и поверните их на 90°. Затем отрегулируйте расстояние между вилами ногой в соответствии с размером груза, который вы собираетесь перевозить.

### СТОПОРНЫЙ БОЛТ ВИЛ



**ОСТОРОЖНО!**

Не снимайте стопорный болт вил, за исключением следующих случаев, в противном случае вилы могут отсоединиться от каретки, что может привести к травме:

- Когда необходимо снять вилы.
- При сборке правой и левой вил вместе к центру по любой причине.

Когда зубец вил перемещается к центру, он отрывается от каретки. Этот болт предотвращает использование вил в центре.

Официальный дилер: ООО «БТ Машинери»

Хабаровск: +7 4212 466-777

Иркутск: +7 3952 272-123

Красноярск: +7 391 226-66-11

Новосибирск: +7 383 230-33-55

Посетите наш сайт: <https://btcar.ru>

Официальный дилер: ООО «БТ Машинери»

Хабаровск: +7 4212 466-777

Иркутск: +7 3952 272-123

Красноярск: +7 391 226-66-11

Новосибирск: +7 383 230-33-55

Посетите наш сайт: <https://btmcn.ru>

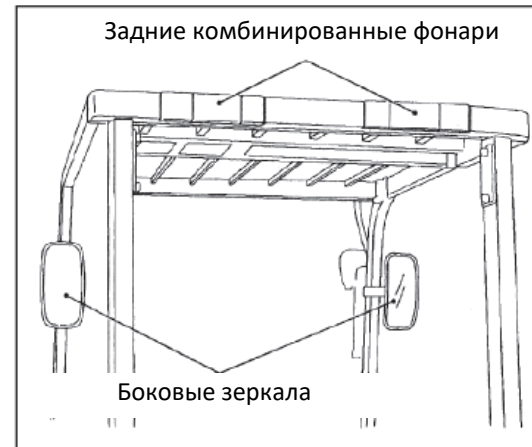
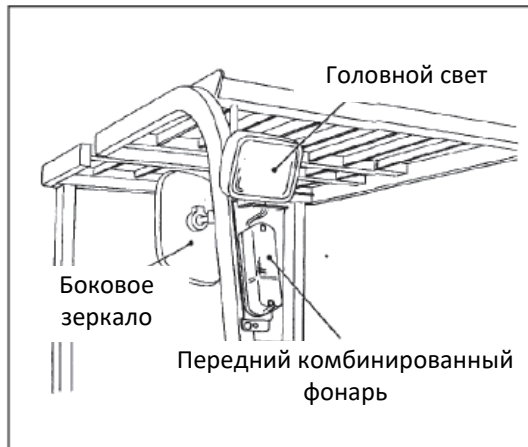
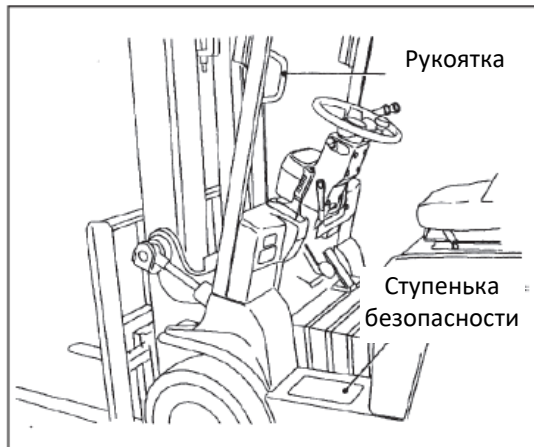

#### СТУПЕНЬКА БЕЗОПАСНОСТИ И РУКОЯТКА



**ОСТОРОЖНО!**

Используйте ступеньку безопасности и рукоятку при посадке в кабину и высадке из нее. Не держитесь за рычаги при посадке/высадке. Не садитесь и не слезайте во время движения погрузчика.

Погрузчик оборудован ступеньками безопасности с правой и левой стороны кузова и рукояткой на левой передней стойке защитного ограждения. При посадке/высадке используйте страховочную подножку и рукоятку.

#### ФАРЫ И ФОНАРИ



**ОСТОРОЖНО!**

Проверьте правильность работы фонарей и фар. Если какая-либо лампа перегорела, замените ее на новую. Если корпус фары загрязнен или поврежден, очистите его или отремонтируйте.

##### Передняя сторона

На передней стороне погрузчика установлены фары головного освещения и передние комбинированные фонари (указатели поворота и габаритные огни).

##### Задняя сторона

На задней стороне погрузчика установлены комбинированные фонари (задние фонари, стоп-сигналы, фонари заднего хода, указатели поворота и задний отражатель).

#### БОКОВЫЕ ЗЕРКАЛА



**ОСТОРОЖНО!**

- При движении задним ходом всегда смотрите в направлении движения. Не полагайтесь только на боковые зеркала заднего вида.
- Зеркальные поверхности всегда должны быть чистыми.
- Отрегулируйте боковые зеркала, чтобы получить полный обзор сзади.

Боковые зеркала предусмотрены на передних стойках защитного ограждения, по одному на каждую.

Официальный дилер: ООО «БТ Машинери»

Хабаровск: +7 4212 466-777

Иркутск: +7 3952 272-123

Красноярск: +7 391 226-66-11

Новосибирск: +7 383 230-33-55

Посетите наш сайт: <https://btcar.ru>

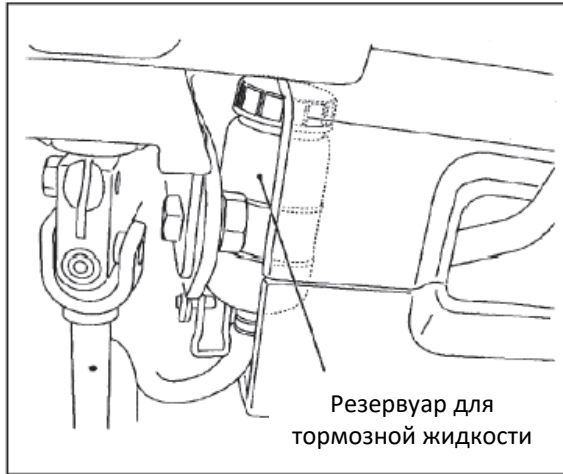

Резервуар для  
тормозной жидкости

#### **РЕЗЕРВУАР ДЛЯ ТОРМОЗНОЙ ЖИДКОСТИ**

Резервуар для тормозной жидкости расположен под передней защитой с правой стороны от рулевой колонки. Оператор может проверить уровень тормозной жидкости снаружи.



Крышка бака гидравлического масла

#### **КРЫШКА БАКА ГИДРАВЛИЧЕСКОГО МАСЛА**

Крышка бака гидравлического масла расположена под ковриком пола. Крышка снабжена масляным щупом для удобства проверки уровня масла.

Официальный дилер: ООО «БТ Машинери»

Хабаровск: +7 4212 466-777

Иркутск: +7 3952 272-123

Красноярск: +7 391 226-66-11

Новосибирск: +7 383 230-33-55

Посетите наш сайт: <https://btmcn.ru>

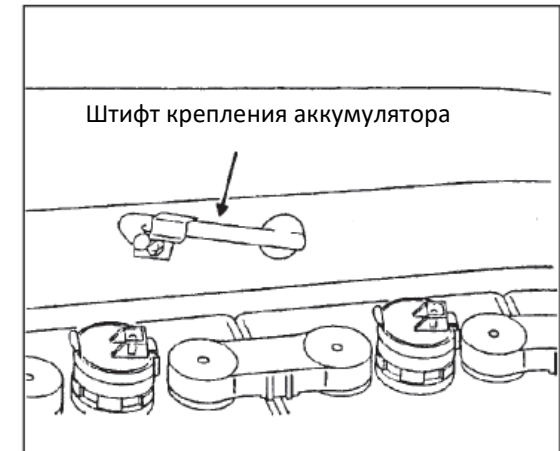
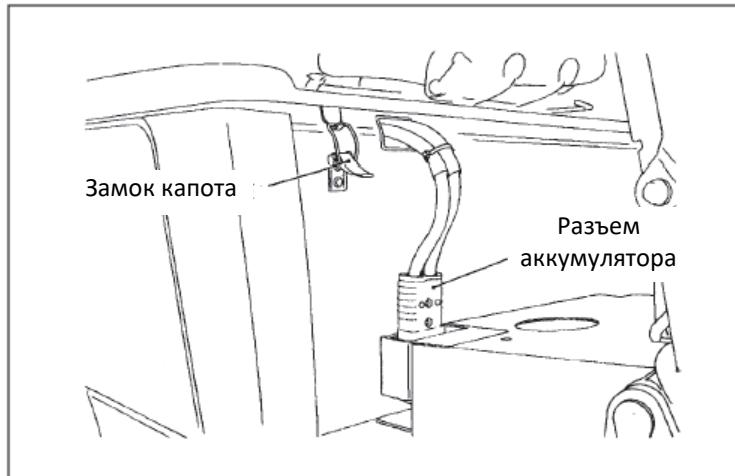

#### РАЗЪЕМ АККУМУЛЯТОРА



##### ОСТОРОЖНО!

- Убедитесь, что разъем аккумулятора отсоединен, прежде чем пытаться прикоснуться к любым внутренним электрическим компонентам.
- Напряжение присутствует в главной цепи даже при выключенном ключе зажигания.
- Не отсоединяйте разъем аккумулятора во время движения. Система гидроусилителя руля перестает работать.

Разъем аккумулятора обеспечивает соединение между аккумулятором и электрическими частями погрузчика.



##### ПРИМЕЧАНИЕ

- При отсоединении разъема аккумулятора сначала выключите ключ зажигания.
- Прежде чем пытаться подсоединить разъем аккумулятора, убедитесь, что выключатель на ключе находится в положении OFF.
- При зарядке аккумулятора с помощью зарядного устройства, установленного на погрузчике, не отсоединяйте разъем аккумулятора.

Официальный дилер: ООО «БТ Машинери»

Хабаровск: +7 4212 466-777

Иркутск: +7 3952 272-123

Красноярск: +7 391 226-66-11

Новосибирск: +7 383 230-33-55

Посетите наш сайт: <https://btcar.ru>



**ШТИФТ КРЕПЛЕНИЯ АККУМУЛЯТОРА****ОСТОРОЖНО!**

Обязательно установите штифт крепления аккумулятора

Штифт крепления аккумулятора соединяет корпус аккумулятора с кузовом погрузчика, предотвращая вибрацию аккумулятора во время движения. Чтобы заменить аккумулятор на новый, отсоедините штифт крепления аккумулятора и отсоедините проводку датчика уровня электролита аккумулятора.

Официальный дилер: ООО «БТ Машинери»

Хабаровск: +7 4212 466-777

Иркутск: +7 3952 272-123

Красноярск: +7 391 226-66-11

Новосибирск: +7 383 230-33-55

Посетите наш сайт: <https://btmcn.ru>



**ИНДИКАТОР УРОВНЯ ЭЛЕКТРОЛИТА БАТАРЕИ  
(опция EXB)**

Индикатор уровня электролита аккумулятора установлен на его корпусе и предназначен для проверки уровня электролита в аккумуляторе.

Зеленая лампа загорается, указывая на то, что датчик индикатора уровня работает.

Красная лампа загорается, когда уровень электролита приближается к нижней границе.

Если красная лампа мигает, как можно скорее добавьте дистиллированную воду.

Периодически проверяйте уровень электролита во всех ячейках.

Официальный дилер: ООО «БТ Машинери»

Хабаровск: +7 4212 466-777

Иркутск: +7 3952 272-123

Красноярск: +7 391 226-66-11

Новосибирск: +7 383 230-33-55

Посетите наш сайт: <https://btcar.ru>

**ДОПОЛНИТЕЛЬНОЕ ОБОРУДОВАНИЕ**

Вот некоторые элементы дополнительного оборудования, которые тесно связаны с безопасной эксплуатацией погрузчика. Для получения дополнительной информации о дополнительном оборудовании обратитесь к местному дилеру.

**ЗАДНИЙ РАБОЧИЙ ФОНАРЬ (RWL)****ОСТОРОЖНО!**

Если вы работаете в месте, где недостаточно света, рекомендуется использовать дополнительный задний рабочий фонарь.

Задний рабочий фонарь освещает дорогу или пол позади погрузчика в ночное время, позволяя оператору легко распознавать препятствия, если таковые имеются, на дороге или полу.

**ПРОБЛЕСКОВЫЙ МАЯК (ЖЕЛТЫЙ, КРАСНЫЙ) (RLY, RLR)**

Используйте дополнительный проблесковый маячок в том случае, когда погрузчик должен работать рядом с другими погрузчиками или посторонними людьми, или когда на рабочем месте шумно.

**РЕЗЕРВНЫЙ ЗВУКОВОЙ СИГНАЛ С РЕГУЛИРУЕМОЙ ГРОМКОСТЬЮ**

В зависимости от уровня шума на рабочем месте вы можете выбрать один из двух уровней громкости.

**ЗВУКОВОЙ СИГНАЛ ПРИ ДВИЖЕНИИ ВПЕРЕД (TAF)**

Когда погрузчик движется вперед, раздается звуковой сигнал, оповещающий коллег о движении погрузчика.

**ШИНА ПНЕВМАТИЧЕСКОГО ТИПА (UNIQUE TIRE, TR01)**

Используйте шины этого типа, если вы собираетесь работать в зоне, где есть мусор или что-то еще, что может привести к разрыву шин на дороге или поверхности пола.

**ОГNETУШИТЕЛЬ (FE)**

Используйте огнетушитель для тушения пожара. Дополнительный огнетушитель будет прикреплен к одной из задних опор защитного ограждения.

Официальный дилер: ООО «БТ Машинери»

Хабаровск: +7 4212 466-777

Иркутск: +7 3952 272-123

Красноярск: +7 391 226-66-11

Новосибирск: +7 383 230-33-55

Посетите наш сайт: <https://btmcn.ru>





### 3. УПРАВЛЕНИЕ ПОГРУЗЧИКОМ

#### 3.1. ПРАВИЛЬНОЕ УПРАВЛЕНИЕ

Ниже приведены процедуры для безопасного управления погрузчиком и максимально эффективного его использования:

##### **ВО ВРЕМЯ ОБКАТКИ**

На первом этапе эксплуатации мы рекомендуем эксплуатировать погрузчик в условиях легкой нагрузки, чтобы получить максимальную отдачу от него. В частности, приведенные ниже требования должны соблюдаться при наработке погрузчика в течение 200 часов.

-  Всегда прогревайте погрузчик перед началом работы независимо от времени года.
-  Тщательно и полностью выполняйте требуемые профилактические работы по техническому обслуживанию.
-  Никогда не «гоняйте» и не устраивайте соревнования на погрузчике.
-  Замену масла и смазку рекомендуется производить раньше указанного срока.

#### **ВЗАИМОСВЯЗЬ МЕЖДУ НАГРУЗКОЙ И УСТОЙЧИВОСТЬЮ ПОГРУЗЧИКА**

Вилочный погрузчик удерживает баланс веса между собой и грузом на вилах с опорой на центр передних колес, когда груз номинальной грузоподъемности находится в нужном положении.

Следует уделять должное внимание весу и центру тяжести груза для обеспечения устойчивости.



При превышении номинальной грузоподъемности возникает опасность поднятия задних колес, а в худшем случае погрузчик перевернется, что может привести к аварии со смертельным исходом. Груз, размещенный рядом с концами вилок, практически имеет тот же эффект, что и увеличение веса груза. В этом случае вес груза должен быть соответственно уменьшен.

Официальный дилер: ООО «БТ Машинери»

Хабаровск: +7 4212 466-777

Иркутск: +7 3952 272-123

Красноярск: +7 391 226-66-11

Новосибирск: +7 383 230-33-55

Посетите наш сайт: <https://btcar.ru>

## ОСНОВНОЙ ЦЕНТР НАГРУЗКИ И НОМИНАЛЬНАЯ НАГРУЗКА

**ОСТОРОЖНО!**

- При движении с грузом держите вилы на высоте от 15 до 20 см (от 6 до 18 дюймов) над поверхностью земли, а мачту полностью откинутой назад.
- Допустимая нагрузка погрузчика с навесным оборудованием снижена по сравнению со стандартным погрузчиком.

Если погрузчик оснащен грузоподъемным устройством, таким как шарнирные вилы, захват или поворотный захват, его допустимая нагрузка будет меньше по сравнению с грузом стандартного погрузчика (тележки без навесного оборудования) по следующим причинам:

**Никогда не превышайте допустимую нагрузку, указанную в таблице нагрузки, прикрепленной к погрузчику или навесному оборудованию.**

Причины снижения допустимой нагрузки:

- Добавляется вес навесного оборудования.
- Навесное оборудование смещает основной центр тяжести вперед, и, таким образом, допустимая нагрузка уменьшается.

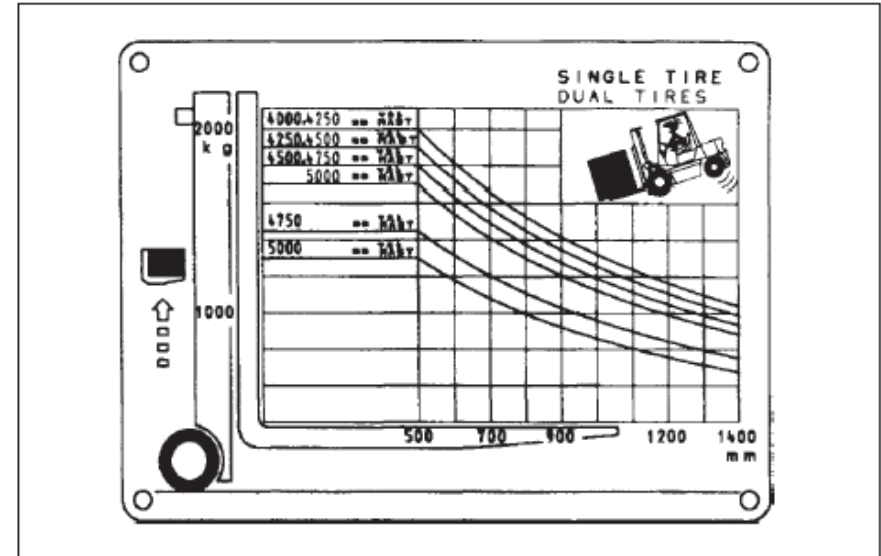

Базовый центр нагрузки — это расстояние от передней поверхности вилок до центра тяжести груза. На приведенной выше диаграмме показано соотношение между базовым центром нагрузки и массой груза, допустимой для 2-тонного погрузчика. Эта диаграмма называется диаграммой нагрузки и прикрепляется к погрузчику.

Официальный дилер: ООО «БТ Машинери»

Хабаровск: +7 4212 466-777

Иркутск: +7 3952 272-123

Красноярск: +7 391 226-66-11

Новосибирск: +7 383 230-33-55

Посетите наш сайт: <https://btmcn.ru>

### УСТОЙЧИВОСТЬ ПОГРУЗЧИКА

Устойчивость автопогрузчиков предусмотрена международными промышленными стандартами, следовательно, автопогрузчики изготавливаются в соответствии с этими стандартами. Однако обратите внимание, что устойчивость погрузчиков обеспечивается не всегда, а только при соблюдении следующих условий.

- Поверхность земли или пола ровная и твердая.
- Погрузчик движется в стандартном загруженном или незагруженном состоянии.
- Погрузчик управляется осторожно, а оператор правильно манипулирует вилами. То есть вилы не наклоняются вперед больше, чем необходимо, при штабелировании или снятии груза со штабеля. Погрузочно-разгрузочные работы осуществляются осторожно и медленно.

Кроме того, содержите погрузчик в хорошем рабочем состоянии для безопасной эксплуатации и передвижения.

#### Стандартное состояние без груза

Это означает, что вилы подняты на высоту 30 см (12 дюймов) над землей или поверхностью пола и полностью откинута назад без груза.

#### Стандартное загруженное состояние

Это означает, что вилы подняты на 30 см (12 дюймов) над землей или поверхностью пола, а груз размещен в основном положении центра нагрузки вил.

### ПЕРЕДВИЖЕНИЕ И НАЧАЛО ДВИЖЕНИЯ НА СКЛОНЕ

При движении по склону с грузом на вилах направляйте груз вверх по склону. При движении по склону без груза направьте заднюю часть погрузчика вверх, чтобы предотвратить пробуксовку ведущих колес.

### ТРАНСПОРТИРОВКА ПОГРУЗЧИКА



#### ОСТОРОЖНО!

Перевозка погрузчика на прицепе

- Надежно зафиксируйте погрузчик на месте, чтобы предотвратить его перемещение на прицепе, закрепив его тросами и заблокировав колеса.
- При погрузке или разгрузке погрузчика с прицепа или при движении по дорогам общего пользования обращайте внимание на габаритную длину, высоту и вес, а также соблюдайте местные правила дорожного движения.

### МЕРЫ ПРЕДОСТОРОЖНОСТИ ПРИ ЗАГРУЗКЕ И РАЗГРУЗКЕ ПОГРУЗЧИКА



#### ОСТОРОЖНО!

- Никогда не пытайтесь вращать руль, если вы находитесь на полпути к пандусу; в противном случае погрузчик может упасть, что приведет к серьезной аварии.



Используйте пандусы достаточной длины, ширины и прочности.



Перед погрузкой или разгрузкой погрузчика обязательно включите стояночный тормоз прицепа и заблокируйте его колеса.



Рампы должны быть надежно закреплены на прицепе. Их поверхность должна быть чистой и сухой.



Погрузка и разгрузка должны производиться на ровной поверхности. Правая и левая ramпы должны быть одинаковой высоты.



При погрузке автопогрузчика на прицеп медленно и осторожно поднимайтесь задним ходом по пандусам.

Официальный дилер: ООО «БТ Машинери»

Хабаровск: +7 4212 466-777

Иркутск: +7 3952 272-123

Красноярск: +7 391 226-66-11

Новосибирск: +7 383 230-33-55

Посетите наш сайт: <https://btcar.ru>

## РАБОТАЮЩИЙ ПОГРУЗЧИК ПОДЪЕМ В КАБИНУ И СПУСК ИЗ КАБИНЫ ПОГРУЗЧИКА



### ОСТОРОЖНО!

Не держитесь за руль при посадке или спуске. Не запрыгивайте на погрузчик и не спрыгивайте с него. Вы можете поскользнуться или упасть и получить травму.

- 1) Убедитесь, что нет приближающихся транспортных средств или прохожих. Убедитесь, что погрузчик полностью остановился.
- 2) Садитесь или выходите из погрузчика с левой стороны, используя подножку и рукоятку.
- 3) Надежно пристегните ремень безопасности. Ремень безопасности помогает защитить вас в случае аварии.

## ПЕРЕД ЗАПУСКОМ ПОГРУЗЧИКА



### ОСТОРОЖНО

- После включения ключа зажигания требуется около 1 секунды, чтобы цепь управления была готова к работе и погрузчик смог завестись.
  - Не устанавливайте рычаг переключения передач в положение вперед "F" или назад "R" до включения ключа зажигания, иначе погрузчик может не завестись.
- В этом случае верните рычаг переключения передач в нейтральное положение "N".
- Не нажимайте педаль газа быстро. Это опасно.



### ОСТОРОЖНО!

Убедитесь, что вокруг погрузчика никого нет, и сообщите другим рабочим и прохожим, что вы заводите погрузчик, подав звуковой сигнал.

- 1) Потяните рычаг подъема на себя, чтобы поднять вилы на 15–20 см от земли или поверхности пола.
- 2) Потяните рычаг наклона на себя, чтобы полностью наклонить мачту назад.
- 3) Снова потяните назад рычаг подъема, чтобы поднять вилы на 15-20 см от поверхности земли или пола.
- 4) Убедитесь, что вокруг погрузчика никого нет, и сообщите другим рабочим и находящимся рядом людям, что вы заводите погрузчик, подав звуковой сигнал.

Официальный дилер: ООО «БТ Машинери»

Хабаровск: +7 4212 466-777

Иркутск: +7 3952 272-123

Красноярск: +7 391 226-66-11

Новосибирск: +7 383 230-33-55

Посетите наш сайт: <https://btmcn.ru>

### НАЧАЛО ДВИЖЕНИЯ ПОГРУЗЧИКА



#### ВНИМАНИЕ

Перед переводом рычага переключения передач в положение вперед "F" (или назад "R") полностью нажмите на педаль тормоза.



#### ВНИМАНИЕ

При движении задним ходом смотрите в направлении движения и будьте внимательны к пешеходам, другим машинам или препятствиям на вашем пути. Не полагайтесь слишком сильно на зеркала бокового обзора.

- 1) Нажмите педаль тормоза до упора.
- 2) Установите рычаг переключения направления в положение переднего (заднего) хода.
- 3) Отпустите рычаг стояночного тормоза.
- 4) Уберите ногу с педали тормоза нажмите педаль газа.
- 5) Вы можете контролировать скорость движения, нажимая на педаль газа.



#### ПРИМЕЧАНИЕ

Не держите ногу на педали тормоза после того, как погрузчик завелся.

### ПОВОРОТ



#### ВНИМАНИЕ

Обратите внимание, что чем выше скорость движения или меньше радиус поворота, тем больше вероятность опрокидывания погрузчика набок при выполнении поворота.



#### ОСТОРОЖНО!

Обратите внимание, что задняя часть (противовес) погрузчика раскачивается при повороте погрузчика.

В отличие от обычных легковых автомобилей, поворотные колеса расположены в задней части погрузчика. Это приводит к тому, что задняя часть погрузчика раскачивается при повороте. Сбавьте скорость погрузчика и двигайтесь в ту сторону, куда вы поворачиваете. Рулевое колесо следует поворачивать немного раньше, чем на переднеприводном автомобиле.

- Возьмитесь за ручку рулевого колеса левой рукой.
- Ваша правая рука используется для управления грузоподъемными рычагами.
- Перед поворотом снизьте скорость примерно до 5 км/ч и медленно поверните руль, убедившись, что вокруг погрузчика никого нет.



**ЗАМЕДЛЕНИЕ**

Ослабьте нажим на педаль газа. При необходимости нажмите на педаль тормоза.

Если нет экстренной ситуации, вы можете замедлиться и остановить погрузчик, отпустив педаль газа. Быстрое отпускание педали газа не приведет к остановке погрузчика.

Если необходимо немедленно остановить погрузчик, полностью нажмите на педаль тормоза.

**ПАРКОВКА****ВНИМАНИЕ****Безопасная парковка**

- Паркуйте погрузчик на ровной площадке, предпочтительно на широком участке. Если стоянка погрузчика без груза на склоне неизбежна, установите средства перемещения груза вниз по склону и заблокируйте колеса во избежание случайного скатывания.
- Паркуйте погрузчик в специально отведенном месте или вне зоны движения. При необходимости установите вокруг погрузчика указатели или сигнальные фонари.
- Паркуйте погрузчик на твердом грунте. Избегайте мягкого грунта, глубокой грязи или скользких поверхностей.
- Если вы не можете опустить вилы на землю из-за поломки системы перемещения груза, прикрепите предупреждающую ткань к концу вилок и припаркуйтесь в зоне вне зоны движения.
- Обратите внимание на состояние грунта, так как он может быть скользким.
- Сходите с погрузчика, убедившись, что он полностью остановился. Не сходите с погрузчика во время движения.
- Никогда не прыгивайте с погрузчика.
- Спускайтесь с погрузчика, стоя лицом к нему и используя безопасную ступеньку и рукоятку.

Ослабьте нажатие на педаль газа и при необходимости нажмите на педаль тормоза, чтобы остановить погрузчик. Установите рычаг переключения передач в нейтральное положение "N".

Официальный дилер: ООО «БТ Машинери»

Хабаровск: +7 4212 466-777

Иркутск: +7 3952 272-123

Красноярск: +7 391 226-66-11

Новосибирск: +7 383 230-33-55

Посетите наш сайт: <https://btmcn.ru>

Припаркуйте погрузчик в месте вне зоны движения и выполните следующие действия:

- 1) Полностью выжмите рычаг стояночного тормоза для его включения.
- 2) Опустите вилы на землю.
- 3) Выключите ключ зажигания.
- 4) Извлеките ключ и храните его должным образом.
- 5) Осторожно сойдите с погрузчика.

### ДОРОЖНОЕ ПОКРЫТИЕ



#### **ОСТОРОЖНО!**

- Будьте осторожны при движении по неровной поверхности.
- При пересечении железной дороги обязательно остановитесь, убедитесь в безопасности и по возможности пересеките железнодорожные пути под углом.
- объезжайте препятствия, такие как камни, пни или выбоины. Если это неизбежно, уменьшите скорость и проезжайте медленно и осторожно. Соблюдайте осторожность, чтобы не повредить днище погрузчика. Пересеките небольшую неровность по диагонали, если для этого достаточно ширины прохода.

Производительность погрузчика зависит от состояния грунта или пола, а скорость движения должна быть отрегулирована должным образом.

### ДВИЖЕНИЕ ПО СНЕЖНОЙ ИЛИ ЗАМЕРЗШЕЙ ДОРОГЕ

При движении по заснеженной или обледенелой дороге используйте цепи противоскольжения. Избегайте резких ускорений, остановок или поворотов, в противном случае погрузчик может занести, что приведет к серьезной аварии.

Внимательно контролируйте скорость движения с помощью педали акселератора.

### 3.2. УХОД ЗА АККУМУЛЯТОРОМ



#### ОПАСНО!

Меры предосторожности при обращении с аккумулятором

Газы, выделяемые батареей, могут быть взрывоопасными. Не курите. Не используйте открытый огонь для осмотра.

- Не используйте огонь. Не курите. Предотвращайте появление искр или открытого пламени вблизи аккумуляторной батареи.
- Поддерживайте надлежащий уровень электролита. Если уровень слишком низкий (ниже НИЖНЕГО ПРЕДЕЛА), батарея будет нагреваться, что приведет к взрыву.
- Обеспечьте хорошую вентиляцию. Не используйте и не храните аккумуляторы в закрытых помещениях или местах с плохой вентиляцией.
- Избегайте получения удара электрическим током. При обслуживании и проверке аккумуляторной батареи надевайте резиновые перчатки.
- Серная кислота. Электролит содержит серную кислоту, поэтому при контакте с кожей, глазами или одеждой он может вызвать ожоги или слепоту.
- Если электролит попал на кожу или одежду, немедленно смойте его большим количеством воды.
- Если электролит попал в глаза, немедленно промойте их большим количеством воды и обратитесь за медицинской помощью.



#### ПРЕДУПРЕЖДЕНИЕ!

Меры предосторожности при зарядке аккумулятора

- Во избежание поражения электрическим током убедитесь, что источник питания объекта надежно заземлен.
- Во избежание поражения электрическим током не кладите руку или что-либо внутрь оборудования, иначе это приведет к несчастному случаю, если выключатель питания включен или подключены разъемы для аккумуляторов.
- Заряжайте в хорошо проветриваемых местах, не подверженных воздействию дождевой воды. Держите легковоспламеняющиеся материалы подальше от этого места.
- Рекомендуется покрыть пол кислотостойким материалом и обеспечить хороший дренаж, так как существует опасение, что во время зарядки кислотный электролит прольется на пол.
- Никогда не курите и не пользуйтесь огнем в зоне зарядки, особенно по окончании зарядки, поскольку во время зарядки из батареи выделяется взрывоопасный газ.
- Капот во время зарядки следует держать открытым.
- Не отсоединяйте разъемы батареи во время зарядки, иначе возможно искрение, что может привести к несчастному случаю со смертельным исходом.
- Установите переключатели входного напряжения в соответствии с его номинальным значением. Обратитесь к руководству по эксплуатации батареи. Если входное напряжение не соответствует положению переключателя, может произойти выход из строя трансформатора или короткое замыкание из-за ухудшения изоляции.
- В целях безопасности во время зарядки держите выключатель зажигания в положении ВЫКЛ. (OFF).
- Используйте предохранители и автоматические выключатели в соответствии с указанной мощностью. Не используйте источник питания

Официальный дилер: ООО «БТ Машинери»

Хабаровск: +7 4212 466-777

Иркутск: +7 3952 272-123

Красноярск: +7 391 226-66-11

Новосибирск: +7 383 230-33-55

Посетите наш сайт: <https://btmcn.ru>

**вместе с другими видами оборудования. Невыполнение этого требования приведет к повреждению аккумулятора или зарядного устройства.**

Официальный дилер: ООО «БТ Машинери»

Хабаровск: +7 4212 466-777

Иркутск: +7 3952 272-123

Красноярск: +7 391 226-66-11

Новосибирск: +7 383 230-33-55

Посетите наш сайт: <https://btcar.ru>

**ОСТОРОЖНО**

- Убедитесь, что температура электролита ниже 40°C при начале зарядки. Если нет, подождите, пока температура не опустится ниже 40°C.
- Если во время зарядки температура электролита превысит 50°C, срок службы батареи сократится.
- Не пытайтесь заряжать аккумулятор, если температура окружающей среды очень низкая. Зарядка в холодном хранилище или на открытом воздухе в холодном регионе сократит срок службы батареи.
- Частые перезарядки или уравнивающие зарядки приводят к повышению температуры электролита батареи, и если температура электролита превышает 50°C, срок службы батареи сокращается.
- Используйте зарядное устройство, подходящее для каждой емкости аккумулятора. Зарядка неподходящим зарядным устройством или использование зарядного устройства не по назначению приведет к неисправности.
- Не отсоединяйте кабель зарядного устройства от источника питания во время зарядки. Если кабель зарядного устройства отсоединен по ошибке, обязательно нажмите кнопку остановки заряда. Если эта кнопка не будет нажата, цепи управления подъемом груза и передвижения не будут работать.
- Если ЖК-дисплей не работает при включении ключа зажигания после окончания зарядки, нажмите кнопку остановки зарядки.
- Соблюдайте осторожность, чтобы не допустить попадания брызг электролита на кузов погрузчика или электрические компоненты. Если они загрязнены электролитом, обратитесь к местному дилеру UN.

Официальный дилер: ООО «БТ Машинери»

Хабаровск: +7 4212 466-777

Иркутск: +7 3952 272-123

Красноярск: +7 391 226-66-11

Новосибирск: +7 383 230-33-55

Посетите наш сайт: <https://btmcn.ru>

### ЕЖЕДНЕВНАЯ ЗАРЯДКА (НОРМАЛЬНАЯ ЗАРЯДКА) (ОПЦИЯ ЕХВ)



#### ОСТОРОЖНО

Заряжайте аккумулятор в хорошо проветриваемом месте, вдали от капель дождя, открытого огня.

После окончания рабочего дня или каждой смены, а также в тех случаях, когда на жидкокристаллическом индикаторе отображается сигнал низкого напряжения батареи или индикатор заряда батареи опускается до уровня 3 или ниже, зарядите батарею следующим образом. Если батарея разрядилась не очень сильно, микропроцессор будет правильно управлять процессом зарядки.

Длительность зарядки зависит от емкости батареи и степени разряда. В качестве приблизительного стандарта, когда батарея разряжена на 75-100%, для полной зарядки батареи потребуется от 8 до 13 часов.



#### ПРИМЕЧАНИЕ

Обратите внимание, что монитор заряда не обязательно показывает точную емкость батареи и поэтому может не совпадать с уровнем, отображаемым на ЖК-дисплее счетчика.



#### ПРЕДУПРЕЖДЕНИЕ!

Во время зарядки или при подключенных зарядных кабелях не пытайтесь дотронуться до внутренних электрических частей.

Если это необходимо, обязательно отключите зарядное устройство, отсоедините кабели зарядного устройства и отсоедините разъемы аккумулятора.



#### ОСТОРОЖНО

Убедитесь, что вилки надежно вставлены в соответствующие розетки.

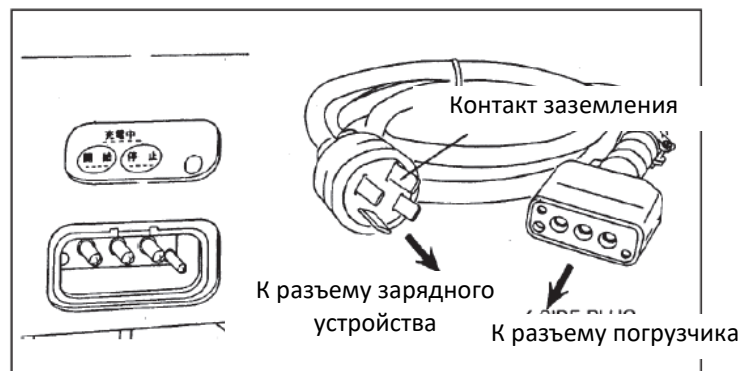

- 1) Выключите ключ зажигания погрузчика.
- 2) Убедитесь, что сетевой выключатель источника питания выключен.
- 3) Вставьте вилку кабеля зарядного устройства со стороны погрузчика в розетку со стороны погрузчика.
- 4) Вставьте вилку кабеля зарядного устройства в розетку источника питания.
- 5) Включите переключатель источника питания.
- 6) Нажмите кнопку "Start" на панели управления зарядного устройства. Загорается лампа "Идет зарядка" и начинается зарядка. Во время зарядки вы можете слышать гудение трансформатора.

Официальный дилер: ООО «БТ Машинери»

Хабаровск: +7 4212 466-777

Иркутск: +7 3952 272-123

Красноярск: +7 391 226-66-11

Новосибирск: +7 383 230-33-55

Посетите наш сайт: <https://btcar.ru>

Зарядное устройство типа "truck-mount" не начнет зарядку, если не включен источник переменного тока или не подключены розетки аккумулятора.

7) Когда аккумулятор полностью зарядится через 8-13 часов после начала зарядки, зарядное устройство автоматически прекращает работу, а лампа "Идет зарядка" гаснет.

8) После завершения зарядки убедитесь, что лампа "Идет зарядка" на панели управления зарядного устройства погасла. Выключите выключатель питания и выньте штекеры из зарядного устройства.

9) Перед попыткой запуска погрузчика обязательно измерьте удельный вес электролита каждого элемента батареи.

Температура жидкости	Удельный вес
10°C	1.287
20°C	1.280
30°C	1.273
40°C	1.266

10) Не вынимайте штекеры во время зарядки.

Если по какой-либо причине вам необходимо извлечь штекер во время зарядки, выполните следующую процедуру:

1) Нажмите кнопку "Стоп".

2) Выключите питание зарядного устройства.

3) Извлеките штекеры.



#### ПРИМЕЧАНИЕ

При извлечении вилки держитесь за ее корпус, а не за шнур; в противном случае провода могут быть повреждены.

Официальный дилер: ООО «БТ Машинери»

Хабаровск: +7 4212 466-777

Иркутск: +7 3952 272-123

Красноярск: +7 391 226-66-11

Новосибирск: +7 383 230-33-55

Посетите наш сайт: <https://btmcsn.ru>

### **ВЫРАВНИВАЮЩАЯ ЗАРЯДКА (ОПЦИЯ EXB)**

Зарядное устройство типа truck-mount автоматически обеспечивает выравнивающий заряд батареи с помощью микропроцессора. Поэтому оператору обычно не нужно ничего делать. Однако в любом из следующих случаев необходимо произвести выравнивающий заряд вручную.

- Батарея была чрезмерно разряжена.
- Была добавлена очищенная вода.
- Разница в удельном весе между элементами составляет более 0,02 (при температуре электролита 20°C).

Ручной выравнивающий заряд состоит из обычного заряда плюс суперуравнительный заряд.

При выполнении ручного выравнивающего заряда необходимо произвести нормальный заряд батареи, а затем произвести суперуравнительный заряд, нажав кнопку "Суперуравнительный заряд".

Во время выполнения суперуравнительного заряда на панели управления зарядного устройства загораются индикаторы "Идет зарядка" и "Суперуравнительный заряд".

### **ВСПОМОГАТЕЛЬНАЯ ЗАРЯДКА (ОПЦИЯ EXB)**

- Если после окончания рабочего дня или каждой смены остаточная емкость на ЖК-измерителе показывает уровень 3 или меньше, во время перерыва произведите вспомогательный заряд аккумулятора. Процедура проведения вспомогательной зарядки такая же, как и обычной зарядки.
- Если вы хотите остановить вспомогательный заряд, обязательно нажмите кнопку "Стоп", выключите выключатель питания, а затем отсоедините кабели зарядного устройства.

### **СУПЕРУРАВНИТЕЛЬНЫЙ ЗАРЯД (опция EXB)**

Суперуравнительная зарядка состоит из обычной уравнивающей зарядки и автоматической вспомогательной зарядки. Поскольку вспомогательный заряд автоматически выполняется каждые 24 часа после выполнения уравнивающего заряда, вам не нужно беспокоиться о низком напряжении батареи даже после того, как устройство не используется в течение нескольких дней.

Суперуравнительный заряд можно выполнить, нажав кнопку "Суперуравнительный заряд" после завершения обычного заряда.

Лампа "Суперуравнительная зарядка" не гаснет даже после автоматического завершения зарядки (лампа "Идет зарядка" гаснет). Выключите лампу следующим образом:

- Когда горит лампа "Идет зарядка", нажмите кнопку "Стоп".
- Когда лампа "Идет зарядка" погаснет, нажмите кнопку "Суперуравнительная зарядка" или включите ключ зажигания.



#### **ПРИМЕЧАНИЕ**

Частые полные разряды аккумулятора сокращают срок его службы. Если ваша задача требует частой полной разрядки аккумулятора, рекомендуется использовать аккумулятор повышенной емкости или иметь запасной аккумулятор.

#### **Во время зарядки мигает лампа**

Если лампа "Идет зарядка" на панели управления мигает, это означает, что зарядка не была успешно завершена.

- 2-й таймер зарядного устройства работает, и зарядка принудительно прекращается через 15-17 часов.
- Во время зарядки отключение электричества длится более 120 часов.

Официальный дилер: ООО «БТ Машинери»

Хабаровск: +7 4212 466-777

Иркутск: +7 3952 272-123

Красноярск: +7 391 226-66-11

Новосибирск: +7 383 230-33-55

Посетите наш сайт: <https://btcar.ru>



**ПРИМЕЧАНИЕ**

Пока мигает индикатор "Идет зарядка", зарядка не производится. Необходимо проверить причину неисправности и устранить ее. Процедуру устранения неполадок можно узнать у местного дилера UN.

**ПРОВЕРКА УРОВНЯ ЭЛЕКТРОЛИТА**
ПОКРЫТИЕ  
ЯЧЕЙКИ
**ОСТОРОЖНО!**

• Если батарея используется в течение длительного времени или зарядка производится при уровне электролита ниже **НИЗШЕГО УРОВНЯ**, пластины аккумулятора будут разрушаться, и в худшем случае батарея может взорваться.

• Не используйте открытое пламя для проверки уровня электролита, иначе возникнет опасность возгорания.

Уровень электролита находится на          уровне верхнего предела | Уровень электролита находится на          нижней границе нормы

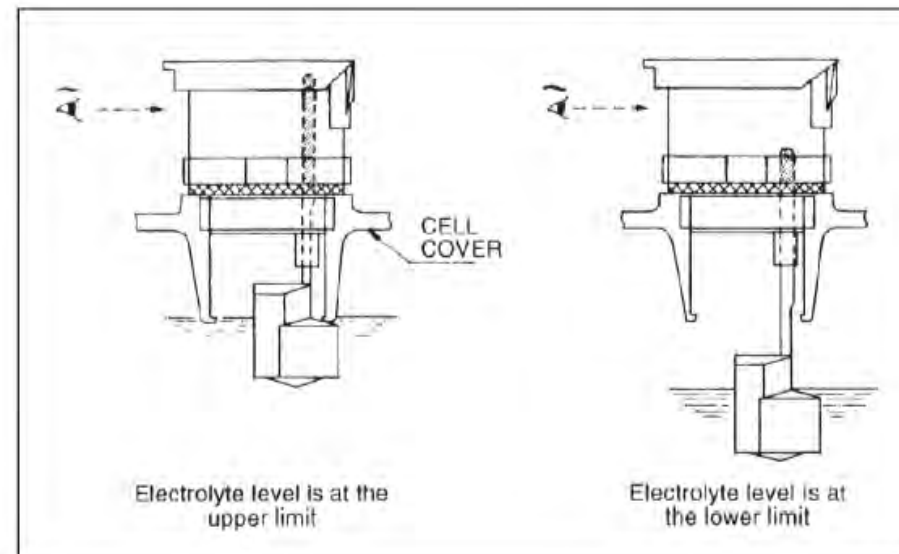

Проверьте наличие красного стержня поплавка в пробке ячейки, чтобы убедиться, что уровень электролита находится на верхней границе.

**ПРОЦЕДУРА ДОБАВЛЕНИЯ ВОДЫ****ВНИМАНИЕ**

Перепополнение очищенной воды приведет к утечке электричества из аккумулятора.

**Не превышайте указанный верхний предел.**

Откройте крышку каждой пробки ячейки и налейте дистиллированную воду через воронку в ячейку. Прекратите добавлять воду, когда красное кольцо достигнет верхнего положения. После добавления воды закройте пробку ячейки до щелчка.

Централизованное устройство для заливки воды (опционально)

Официальный дилер: ООО «БТ Машинери»

Хабаровск: +7 4212 466-777

Иркутск: +7 3952 272-123

Красноярск: +7 391 226-66-11

Новосибирск: +7 383 230-33-55

Посетите наш сайт: <https://btmcn.ru>

## УХОД ЗА АККУМУЛЯТОРОМ

---

Снимите крышку централизованного узла заливки воды и залейте дистиллированную воду из резервуара. Прекратите добавлять воду, когда красный стержень поплавка достигнет верхнего положения. После добавления воды не оставляйте кран бака для дистиллированной воды открытым более чем на 30 секунд.

Официальный дилер: ООО «БТ Машинери»

Хабаровск: +7 4212 466-777

Иркутск: +7 3952 272-123

Красноярск: +7 391 226-66-11

Новосибирск: +7 383 230-33-55

Посетите наш сайт: <https://btcar.ru>

**ПРЕОБРАЗОВАНИЕ УДЕЛЬНОГО ВЕСА ПРИ РАЗЛИЧНЫХ ТЕМПЕРАТУРАХ**

Удельный вес электролита аккумулятора изменяется в зависимости от температуры. Чтобы узнать правильный удельный вес электролита, необходимо также измерить температуру электролита и перевести измеренный удельный вес в значение при стандартной температуре, используя таблицу пересчета.

Стандартный удельный вес электролита в полностью заряженной батарее составляет 1,280 при стандартной температуре 20°C.

**КАК ЧИТАТЬ ПОКАЗАНИЯ ГИДРОМЕТРА**

ГИДРОМЕТР

РЕЗИНОВЫЙ  
ШАРИК

УДЕЛЬНЫЙ ВЕС ПРИ 20 °С

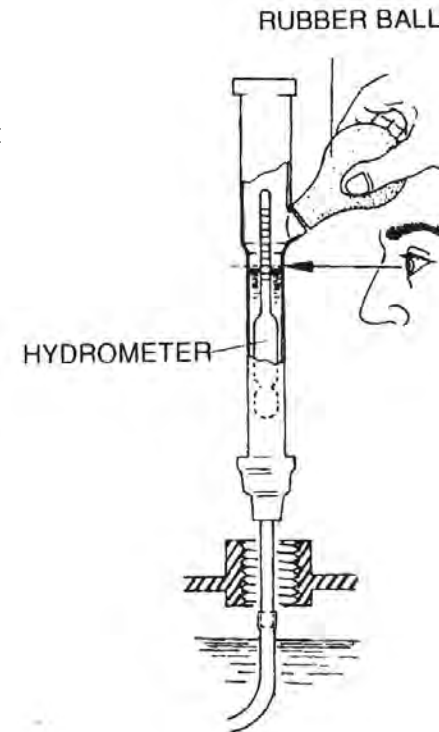

Официальный дилер: ООО «БТ Машинери»

Хабаровск: +7 4212 466-777

Иркутск: +7 3952 272-123

Красноярск: +7 391 226-66-11

Новосибирск: +7 383 230-33-55

Посетите наш сайт: <https://btmcsn.ru>

ТАБЛИЦА ПЕРЕСЧЕТА

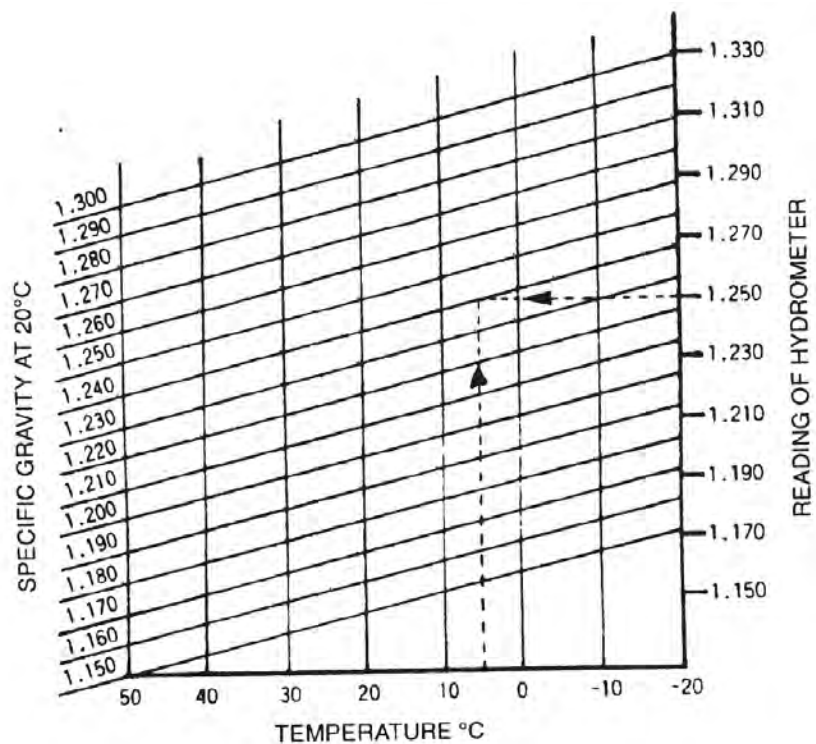

ТЕМПЕРАТУРА °С

**Пример:**

Предположим, температура электролита составляет 5°C, а показания гидрометра - 1,250. При пересчете в удельный вес при 20°C получается 1,240, что на 0,040 меньше стандартного значения. Необходим нормальный заряд.

Официальный дилер: ООО «БТ Машинери»

Хабаровск: +7 4212 466-777

Иркутск: +7 3952 272-123

Красноярск: +7 391 226-66-11

Новосибирск: +7 383 230-33-55

Посетите наш сайт: <https://btcar.ru>

### 3.3. ОБРАЩЕНИЕ С ГРУЗАМИ ПОДЪЕМ ГРУЗА



#### ОСТОРОЖНО!

Расстояние между вилами обычно должно быть отрегулировано более чем на 1/2 и менее чем на 3/4 отверстия поддона.

- 1) Расстояние между вилами должно быть как можно больше, чтобы поддерживать надлежащий баланс груза.
- 2) Поставьте погрузчик прямо перед грузом, который нужно переместить.
- 3) Поддон должен быть равномерно расположен на обеих вилах.
- 4) Вставьте вилы в поддон до упора.
- 5) Чтобы поднять груз с земли:
  - (1) Сначала поднимите вилы на 5–10 см над землей или поверхностью пола и убедитесь, что груз стабилен.
  - (2) Убедившись, что груз устойчив и равномерно расположен на вилах, полностью откиньте мачту назад и поднимите вилы на 15–20 см от земли или поверхности пола. Начните движение.
- 6) При работе с крупногабаритным грузом, ограничивающим обзор, ведите погрузчик задним ходом.

#### ШТАБЕЛИРОВАНИЕ



#### ОСТОРОЖНО!

- **Никогда не наклоняйте мачту вперед с поднятым грузом, за исключением случаев, когда вилы находятся над стеллажом или штабелем.**
- **Не оставляйте погрузчик с поднятым грузом.**

- 1) Подъезжая к месту штабелирования, притормозите погрузчик.
- 2) Сначала остановите погрузчик прямо перед зоной, где должен быть размещен ваш груз.
- 3) Проверить состояние места выгрузки.
- 4) Наклоните мачту вперед, пока вилы не станут горизонтальными.

5) Поднимите вилы, пока они не окажутся немного выше положения выгрузки.

6) Медленно двигайтесь вперед, чтобы разместить груз прямо над нужной зоной и остановить погрузчик.

7) Убедитесь, что груз находится чуть выше желаемой области. Медленно опустите груз в нужное положение. Убедитесь, что груз надежно уложен.

8) Отсоедините вилы от поддона или груза, используя необходимые операции подъема и наклона, а затем отъезжайте.

9) Убедившись, что кончики вилок оторвались от поддона или груза, опустите вилы в исходное транспортное положение (15–20 см от земли или поверхности пола).

10) Откиньте назад мачту.

#### СНЯТИЕ ГРУЗОВ СО СТЕЛЛАЖЕЙ

1) При приближении к месту, где должен быть снят груз, замедлите движение погрузчика.

2) Сначала остановите погрузчик прямо перед грузом так, чтобы расстояние между концами вилок и грузом было около 30 см.

3) Проверьте состояние штабеля.

4) Наклоняйте мачту вперед, пока вилы не станут горизонтальными и не поднимутся в положение поддона или салазок.

5) Убедитесь, что вилы расположены правильно относительно поддона. Медленно продвигайтесь вперед, чтобы вставить вилы в поддон как можно дальше. Остановите погрузчик.

\* Если вилы трудно вставить полностью, используйте следующую процедуру:

(1) Продвиньтесь вперед, чтобы вставить 3/4 вилок. Поднимите вилы на 5–10 см, отодвиньте на 10–20 см вместе с поддоном или салазками на вилках. Опустите поддон или салазки на штабель.

(2) Снова продвиньтесь вперед, чтобы полностью вставить вилы в поддон.

6) Поднимите вилы на 5–10 см над штабелем.

7) Осмотритесь вокруг погрузчика, чтобы убедиться, что на пути движения нет препятствий, и медленно двигайтесь назад.

Официальный дилер: ООО «БТ Машинери»

Хабаровск: +7 4212 466-777

Иркутск: +7 3952 272-123

Красноярск: +7 391 226-66-11

Новосибирск: +7 383 230-33-55

Посетите наш сайт: <https://btmcn.ru>

## ОБРАЩЕНИЕ С ГРУЗАМИ

---

8) Медленно опустите груз на высоту от 15 до 20 см над землей или поверхностью пола. Полностью откиньте мачту назад и переместите груз в нужное место.

Официальный дилер: ООО «БТ Машинери»

Хабаровск: +7 4212 466-777

Иркутск: +7 3952 272-123

Красноярск: +7 391 226-66-11

Новосибирск: +7 383 230-33-55

Посетите наш сайт: <https://btcar.ru>

### 3.4. ХРАНЕНИЕ ПЕРЕД ХРАНЕНИЕМ



#### **ОСТОРОЖНО!**

**Если в какой-либо момент будет установлено, что ваш погрузчик нуждается в ремонте, имеет дефекты или небезопасен, об этом следует сообщить руководителю. Погрузчик должен быть выведен из эксплуатации до тех пор, пока он не будет отремонтирован до безопасного рабочего состояния.**

Перед помещением погрузчика на хранение тщательно очистите его и проведите осмотр, используя следующую процедуру:

- Удалите смазку, масло и другие посторонние вещества, прилипшие к кузову погрузчика, с помощью ветоши. При необходимости используйте воду.
- Во время мойки погрузчика проверяйте общее состояние погрузчика. Особенно проверьте кузов погрузчика на наличие вмятин или трещин, шины на износ, наличие гвоздей или камней в протекторе.
- Проверьте наличие утечек гидравлического масла.
- Нанесите смазку там, где это необходимо.
- Проверьте ослабление гаек ступицы и соединений штока поршня цилиндра.
- Проверьте ролики мачты, чтобы убедиться, что они вращаются плавно.
- Поднимите вилы в верхнее положение и опустите до нижнего предела. Повторите эту процедуру для заливки масла в подъемные цилиндры.

#### **ЕЖЕДНЕВНОЕ ХРАНЕНИЕ**

- Припаркуйте погрузчик в указанном месте и заблокируйте колеса.
- Установите рычаг(и) переключения передач в нейтральное положение "N" и полностью нажмите педаль тормоза.
- Выньте ключ стартера и храните его в безопасном месте.

#### **ДОЛГОСРОЧНОЕ ХРАНЕНИЕ**

Выполните следующие проверки в дополнение к разделам «ПЕРЕД ХРАНЕНИЕМ» и «ЕЖЕДНЕВНОЕ ХРАНЕНИЕ».

- Принимая во внимание сезон дождей, припаркуйте погрузчик на более высокой и твердой поверхности.
- Снимите аккумулятор с погрузчика.
- Даже если погрузчик припаркован в помещении, но в жарком или влажном месте аккумулятор следует хранить в сухом прохладном месте и заряжать раз в месяц.
- Нанесите антикоррозионное средство на открытые части, такие как штоки цилиндров и валы, которые подвержены коррозии.
- Накройте компоненты, на которые может попасть влага, например, сапун и воздухоочиститель.
- Раз в неделю приводите погрузчик в рабочее состояние и запускайте двигатель. Достаточно прогрейте его, прежде чем немного подвигать погрузчик вперед и назад.
- Старайтесь не парковаться на мягком грунте, например, на асфальте летом.

#### **ЭКСПЛУАТАЦИЯ ПОСЛЕ ДЛИТЕЛЬНОГО ХРАНЕНИЯ**

- Снимите крышки, используемые для защиты от влаги.
- Удалите антикоррозийное покрытие с открытых частей.
- Удалите посторонние предметы и воду из бака гидравлического масла.
- Зарядите аккумулятор и установите его на погрузчик. Подсоедините кабели.
- Тщательно выполняйте предэксплуатационные проверки.

Официальный дилер: ООО «БТ Машинери»

Хабаровск: +7 4212 466-777

Иркутск: +7 3952 272-123

Красноярск: +7 391 226-66-11

Новосибирск: +7 383 230-33-55

Посетите наш сайт: <https://btmcn.ru>

**ЗАПРЕЩЕНО МЫТЬ ВОДОЙ КУЗОВ ПОГРУЗЧИКА И АККУМУЛЯТОР**

- Запрещается мыть кузов погрузчика и аккумулятор водой из шланга или пароочистителя. Шины можно мыть водой, но перед мойкой следует снять настил с кузова. Во время мытья соблюдайте осторожность, чтобы вода не попала на акселератор. Если возможно, снимите блок акселератора.
- Если вода попадет на аккумулятор, посторонние вещества могут попасть внутрь через крышку, что приведет к сокращению срока службы аккумулятора. Кроме того, может пролиться электролит, что приведет к загрязнению окружающей среды. Протрите загрязненный корпус батареи влажной тряпкой и полностью высушите его, продув воздухом. При необходимости доверьте это специалисту. Если необходимо очистить корпус батареи, снимите ее с погрузчика. После очистки батарею необходимо полностью высушить, прежде чем снова устанавливать на погрузчик.

**Не очищайте водой следующие электрические компоненты**

- Контроллер и контакторы
- Двигатели (привод, насос)
- Трансформатор (в боковой крышке)
- Панель управления зарядным устройством (в кожухе)
- Аккумуляторный блок и розетки
- Блок панели счетчиков
- Блок ускорителя (под напольной панелью)

**ЧИСТКА**

- Полностью потяните рычаг стояночного тормоза, чтобы остановить погрузчик.
- Поверните ключ зажигания в положение OFF и отсоедините разъемы аккумулятора.

**ПОСЛЕ ЧИСТКИ**

- С помощью сжатого воздуха сдуйте капли воды и убедитесь, что вымытые участки полностью высохли.
- При первой эксплуатации погрузчика после очистки выполните пробный запуск и убедитесь, что погрузчик работает без проблем.

**ДЕТАЛИ ДЛЯ ОЧИСТКИ**

Деталь	Очистка водой	Примечания
Поверхности рамы, мачты, вил, шин и задней оси	Разрешено	Соблюдайте осторожность, чтобы не забрызгать водой не подлежащие промывке детали.
Противовес	Разрешено	Соблюдайте осторожность, чтобы не забрызгать водой стыки крышки аккумулятора внутри задней крышки.
Внутренние поверхности	Разрешено	Соблюдайте осторожность, чтобы не намочить детали внутри крышек.
Пол и коврик для пола	Запрещено	Не используйте воду, так как двигатели расположены под настилом. Очистите их продувкой воздухом. При сильном загрязнении снимите их и промойте водой. Перед установкой убедитесь, что они полностью высохли.
Капот и кожух аккумулятора	Запрещено	Очистите их, продув воздухом или протерев влажной тряпкой.
Блок панели счетчиков и руль	Запрещено	То же.
Двигатели	Запрещено	То же.

Официальный дилер: ООО «БТ Машинери»

Хабаровск: +7 4212 466-777

Иркутск: +7 3952 272-123

Красноярск: +7 391 226-66-11

Новосибирск: +7 383 230-33-55

Посетите наш сайт: <https://btcar.ru>



Официальный дилер: ООО «БТ Машинери»

Хабаровск: +7 4212 466-777

Иркутск: +7 3952 272-123

Красноярск: +7 391 226-66-11

Новосибирск: +7 383 230-33-55

Посетите наш сайт: <https://btmcn.ru>

## 4. ОБСЛУЖИВАНИЕ

### 4.1. ПРЕДЭКСПЛУАТАЦИОННЫЕ ПРОВЕРКИ

Перед запуском погрузчика в целях безопасности и повышения производительности обязательно проверьте следующие элементы.



#### **ОСТОРОЖНО!**

- Если в ходе предэксплуатационного осмотра обнаружена какая-либо неисправность, повесьте в зоне управления табличку с надписью **НЕ РАБОТАТЬ**, выньте ключ стартера и сообщите об этом руководителю. Эксплуатация погрузчика должна быть остановлена до тех пор, пока погрузчик не будет полностью отремонтирован.
  - Проверьте наличие утечек масла. Помните, что утечка масла может привести к пожару.
  - Не следует бездумно выбрасывать отработанные жидкости, образовавшиеся в результате замены смазочных материалов, так как они станут причиной загрязнения воздуха, воды, земли.
- Обслуживающий персонал или работодатель должны утилизировать их надлежащим образом.

#### **ОБЩИЕ ПРАВИЛА ОСМОТРА**

- Используйте только оригинальные детали.
- Используйте только оригинальные или рекомендованные смазочные материалы.
- Очистите маслониливные горловины и пресс-масленки с помощью щетки или ветоши перед добавлением масла, топлива или смазки.
- Проверку уровня масла и его доливку следует производить, когда погрузчик стоит на ровной поверхности.
- Профилактическое техническое обслуживание должно выполняться упорядоченно и с должным вниманием, чтобы предотвратить травмы.
- Если работа под поднятыми вилами или навесным оборудованием неизбежна, используйте устойчивую опору, чтобы предотвратить неожиданное падение вил или навесного оборудования.
- Каждый раз, когда оператор обнаруживает, что погрузчик или органы управления не работают должным образом, следует остановить работу погрузчика и сообщить об этом руководителю. Никогда не управляйте неисправным погрузчиком.

Официальный дилер: ООО «БТ Машинери»

Хабаровск: +7 4212 466-777

Иркутск: +7 3952 272-123

Красноярск: +7 391 226-66-11

Новосибирск: +7 383 230-33-55

Посетите наш сайт: <https://btcar.ru>

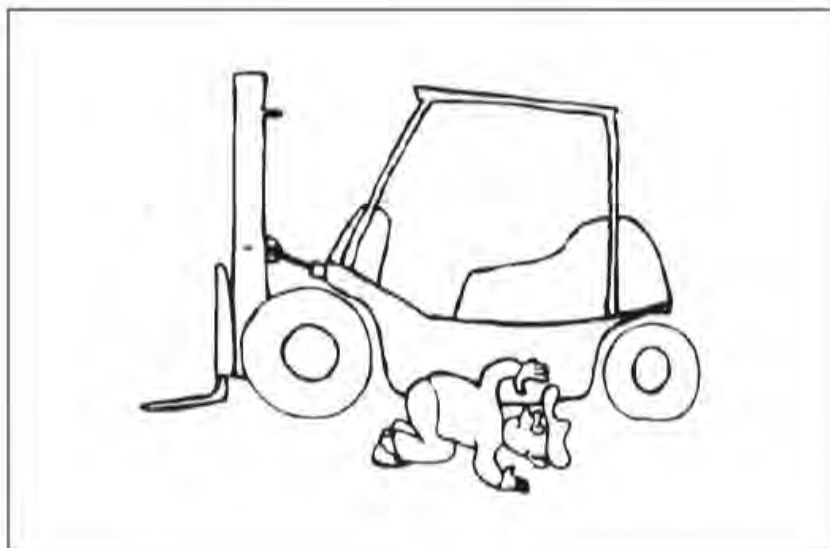
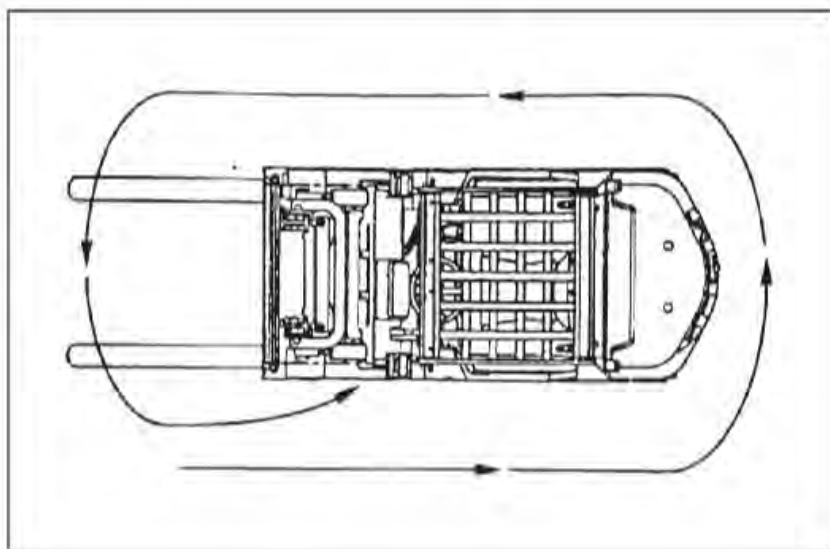

Красноярск: +7 391 226-66-11

Новосибирск: +7 383 230-33-55

**Общее состояние**

Проверьте общее состояние погрузчика, в частности, кузов погрузчика на наличие вмятин или трещин, а также шины на предмет износа или застревания гвоздей в протекторе.

**Состояние погрузчика**

Проверьте наклон погрузчика. Если погрузчик наклонен в любую сторону, это говорит о том, что шины или колеса неисправны. Обратитесь к местному дилеру.

**Утечки масла или воды**

Проверьте наличие утечек масла или воды под погрузчиком. Если на земле или поверхности пола образовалась лужа масла или воды, обратитесь к местному дилеру.

Официальный дилер: ООО «БТ Машинери»

Хабаровск: +7 4212 466-777

Иркутск: +7 3952 272-123

Красноярск: +7 391 226-66-11

Новосибирск: +7 383 230-33-55

Посетите наш сайт: <https://btcar.ru>

**ПУНКТЫ ПРОВЕРКИ**

**1 ПРОВЕРЬТЕ РЕЗУЛЬТАТ РЕМОНТА ПО ПРЕДЫДУЩЕЙ ПРОВЕРКЕ**

**⚠ ОСТОРОЖНО!**  
**Никогда не пытайтесь управлять неисправным погрузчиком.**

Проверьте, устранены ли дефекты, обнаруженные при предыдущей проверке, должным образом.

**2 ПРОВЕРКА ДАВЛЕНИЯ В ШИНАХ И СОСТОЯНИЯ ШИН**

**⚠ ОСТОРОЖНО!**  
**Шины погрузчика имеют высокое давление. Убедитесь, что шины и диски в норме, накачивайте шины до стандартного давления воздуха. Не перекачивайте шины.**  
**При использовании воздушного компрессора для накачки шин сначала правильно отрегулируйте давление воздуха в компрессоре. Несоблюдение этого требования может привести к серьезной аварии, поскольку компрессор создает максимальное давление.**  
**Небольшой изгиб обода или слегка поврежденная шина могут привести к ее проколу, что приведет к серьезной аварии. Если вы обнаружите какую-либо неисправность, обратитесь к местному дилеру.**

Поддерживайте давление в шинах всегда на должном уровне.

**👉 ПРИМЕЧАНИЕ**  
 Низкое давление воздуха сокращает срок службы шин. Разное давление воздуха между правым и левым колесом может привести к затрудненному рулевому управлению или заносу погрузчика.



Стандартное давление в шинах указано на наклейке с левой стороны переднего бампера.

	Переднее колесо,	Переднее колесо, двойное	Заднее колесо
FB15	850(8.5)	700(7.0)	850(8.5)
FB20,25	1000(10.0)	850(8.5)	900(9.0)
FB30	800(8.0)	750(7.5)	800(8.0)
FB35	800(8.0)	750(7.5)	800(8.0)
FB40	800(8.0)	750(7.5)	800(8.0)

Откройте колпачок вентиля шины против часовой стрелки. С помощью манометра измерьте давление в шинах и отрегулируйте его до стандартного давления в шинах.

Затем убедитесь, что из вентиля шины нет утечки воздуха, и установите на место колпак шины.

Официальный дилер: ООО «БТ Машинери»

Хабаровск: +7 4212 466-777

Иркутск: +7 3952 272-123

Красноярск: +7 391 226-66-11

Новосибирск: +7 383 230-33-55

Посетите наш сайт: <https://btmcrn.ru>

## ПРЕДЭКСПЛУАТАЦИОННЫЕ ПРОВЕРКИ

---

Убедитесь, что каждая шина не повреждена по поверхности протектора и не прогнута на ободу.

Автопогрузчику для перевозки тяжелых грузов нужны шины с высоким давлением.

Официальный дилер: ООО «БТ Машинери»

Хабаровск: +7 4212 466-777

Иркутск: +7 3952 272-123

Красноярск: +7 391 226-66-11

Новосибирск: +7 383 230-33-55

Посетите наш сайт: <https://btcar.ru>

**ПРОВЕРКА ГАЙКИ СТУПИЦЫ**



**ОСТОРОЖНО!**

**Ослабленная гайка ступицы может быть опасна. В худшем случае колесо отрывается от погрузчика, в результате чего погрузчик опрокидывается.**

Проверьте гайки ступицы (А) на предмет ослабления. Все гайки ступицы должны быть затянуты с указанным крутящим моментом.

**МОМЕНТ ЗАТЯЖКИ ГАЙКИ СТУПИЦЫ**

Модель	Переднее колесо		Заднее колесо	
	Размер шины	Гайка ступицы N-m (kg-m)	Размер шины	Гайка ступицы N-m (kg-m)
FB 15	(Одиночная) 6.00-9-10PR	223-267 (22.7-27.2)	16x6-8-10PR	127-190 (13-19.4)
	(Двойная) 4.50-8-12PR	(Внутренние гайки Внешние гайки) 223-267 (22.7-27.2)		
FB20,25	(Одиночная) 21x9-16PR	223-267 (22.7-27.2)	18x7-8-14PR	
	(Двойная) 6.00-9-10PR	(Внутренние гайки Внешние гайки) 223-267 (22.7-27.2)		
FB 30	(Одиночная) 28x9-15-12PR	471-549 (48-56)	6.5-10-10PR	
FB 35	(Двойная) 28x9-05-12PR	(Внутренние гайки Внешние гайки) 471-549 (48-56)	18x7-8	
FB 40	(Одиночная)	471-549 (48-56)	18x7-8	

	(Двойная) 28x9-15-12PR	(Внутренние гайки Внешние гайки) 471-549 (48-56)		
--	---------------------------	---	--	--

Официальный дилер: ООО «БТ Машинери»

Хабаровск: +7 4212 466-777

Иркутск: +7 3952 272-123

Красноярск: +7 391 226-66-11

Новосибирск: +7 383 230-33-55

Посетите наш сайт: <https://btmcn.ru>



**ОСТОРОЖНО!**

Не используйте шины, у которых ослаблены болты крепления разъемного обода. В передних одинарных шинах и задних шинах используются обода разъемного типа, в которых внутренний и внешний обода соединены болтами (В). Если на какой-либо шине ослаблен соединительный болт обода, не используйте погрузчик.

Снимите сердечник воздушного клапана, чтобы удалить воздух из шины (С), и отсоедините шину от погрузчика. Ослабьте соединительные болты разъемного обода с помощью специального инструмента. Кроме того, подтягивание соединительных болтов, разборка и сборка шин и дисков, а также накачивание шин опасны. Доверьте такую работу специалисту.

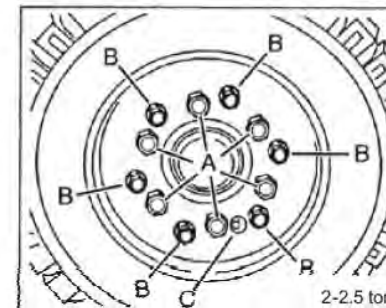
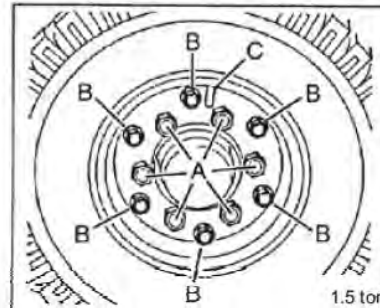
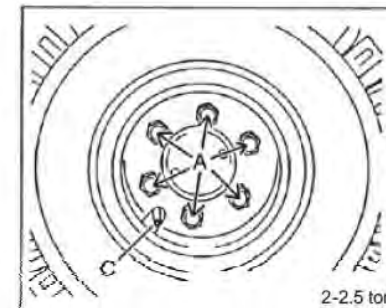
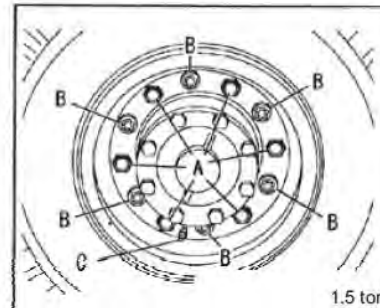

Официальный дилер: ООО «БТ Машинери»

Хабаровск: +7 4212 466-777

Иркутск: +7 3952 272-123

Красноярск: +7 391 226-66-11

Новосибирск: +7 383 230-33-55

Посетите наш сайт: <https://btcar.ru>



### Порядок затяжки двойных гаек

Двойные шины устанавливаются путем стопорения внутреннего обода шины внутренними гайками ступицы (квадратными гайками), а затем блокировкой внешнего обода шины внешними ступичными гайками (шестигранными гайками). Сначала затяните внутренние гайки (квадратные гайки) в диагональном порядке до указанного крутящего момента, а затем затяните внешние гайки (шестигранные гайки) таким же образом, как описано выше.

Уровень тормозной жидкости можно проверить снаружи, не снимая крышку резервуара.

Убедитесь, что жидкость залита до указанного уровня.

### 3 ВЕРХНЯЯ ЗАЩИТА

Проверьте верхнюю защиту на наличие ослабленных болтов, гаек или повреждений.

### 4 ТОРМОЗНАЯ ЖИДКОСТЬ

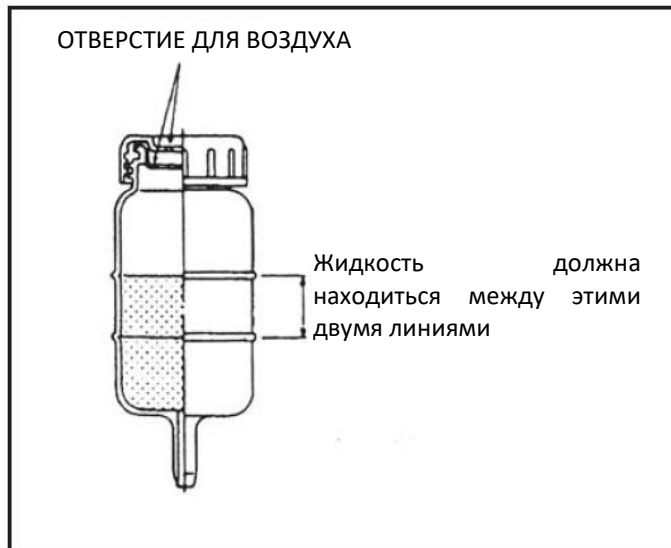

Официальный дилер: ООО «БТ Машинери»

Хабаровск: +7 4212 466-777

Иркутск: +7 3952 272-123

Красноярск: +7 391 226-66-11

Новосибирск: +7 383 230-33-55

Посетите наш сайт: <https://btmcn.ru>

**5** ЗАДНИЕ КОМПЛЕКТУЮЩИЕ ФАРЫ

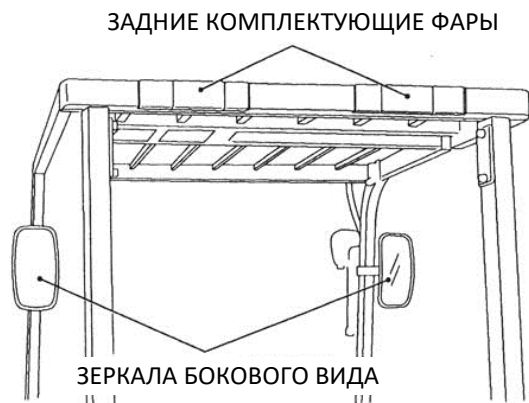

Убедитесь, что линзы задних комплектующих фар (задняя фара, фара тормоза, резервная фара, задний отражатель) не разбиты и не загрязнены.

Официальный дилер: ООО «БТ Машинери»

Хабаровск: +7 4212 466-777

Иркутск: +7 3952 272-123

Красноярск: +7 391 226-66-11

Новосибирск: +7 383 230-33-55

Посетите наш сайт: <https://btcar.ru>

## 6 УРОВЕНЬ ГИДРАВЛИЧЕСКОГО МАСЛА



- Если уровень масла выше верхней линии, слейте его, чтобы снизить до нужного уровня.
- Проверьте уровень гидравлического масла, когда погрузчик припаркован на ровной поверхности, мачта стоит вертикально, а вилы находятся на поверхности земли.

Проверьте уровень гидравлического масла с помощью уровнемера. Откройте контрольную крышку под напольным ковриком, снимите крышку бака и протрите уровнемер чистой тканью. Затем вставьте указатель уровня и осторожно вытяните его, чтобы увидеть максимальный уровень масла. Если масло находится до верхней линии на указателе, это считается нормальным уровнем. Если уровень ниже нижней линии, долейте масло.



### ПРИМЕЧАНИЕ

- Слишком большое количество масла приведет к утечке масла.

Официальный дилер: ООО «БТ Машинери»

Хабаровск: +7 4212 466-777

Иркутск: +7 3952 272-123

Красноярск: +7 391 226-66-11

Новосибирск: +7 383 230-33-55

Посетите наш сайт: <https://btmcn.ru>

### 7 ГИДРАВЛИЧЕСКИЕ МАСЛОПРОВОДЫ И ЦИЛИНДРЫ

Проверьте, не вытекает ли масло из гидравлического маслопровода и цилиндров (подъема, наклона).

### 8 ЗАДНИЙ КРЕПЕЖ



#### ВНИМАНИЕ

Не передельвайте и не снимайте спинку груза.

- Оператор может получить травму в результате падения груза.
- Вилы могут соскочить с каретки.

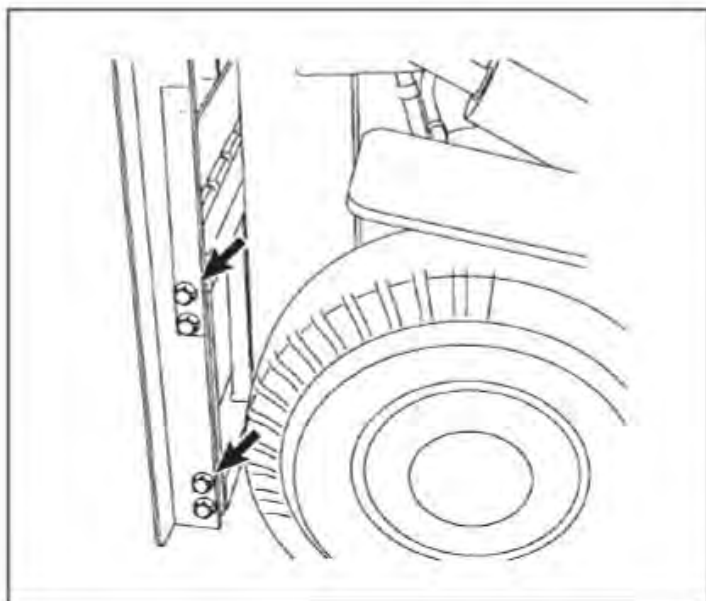

Убедитесь, что спинка груза не повреждена, а крепежные болты (4 справа и слева) не ослаблены или не пропали.

Официальный дилер: ООО «БТ Машинери»

Хабаровск: +7 4212 466-777

Иркутск: +7 3952 272-123

Красноярск: +7 391 226-66-11

Новосибирск: +7 383 230-33-55

Посетите наш сайт: <https://btcar.ru>

**9 ВИЛЫ И ВИЛОЧНЫЕ СТОПОРЫ**



Проверьте рассеиватели фар и комбинированных фонарей (габаритные фонари и указатели поворота) на предмет загрязнений или повреждений.

Убедитесь, что стопоры вилок правильно зафиксированы, стопорный болт вил в середине каретки не поврежден, вилы не погнуты и не имеют трещин.

**10 ФАРЫ И КОМБИНИРОВАННЫЕ ФОНАРИ**

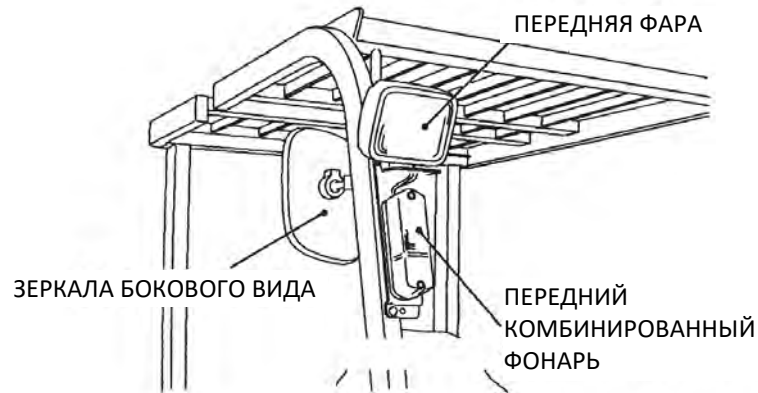

Официальный дилер: ООО «БТ Машинери»

Хабаровск: +7 4212 466-777

Иркутск: +7 3952 272-123

Красноярск: +7 391 226-66-11

Новосибирск: +7 383 230-33-55

Посетите наш сайт: <https://btmcn.ru>

### 11 УРОВЕНЬ ЭЛЕКТРОЛИТА В АККУМУЛЯТОРЕ



#### ВНИМАНИЕ

- Не используйте и не заряжайте аккумулятор с электролитом ниже **НИЗКОГО УРОВНЯ**; в противном случае пластины будут разрушаться быстрее, что может привести к взрыву аккумулятора.
- **Никогда не используйте источник открытого пламени для проверки уровня электролита в аккумуляторе. Он может воспламениться или взорваться.**

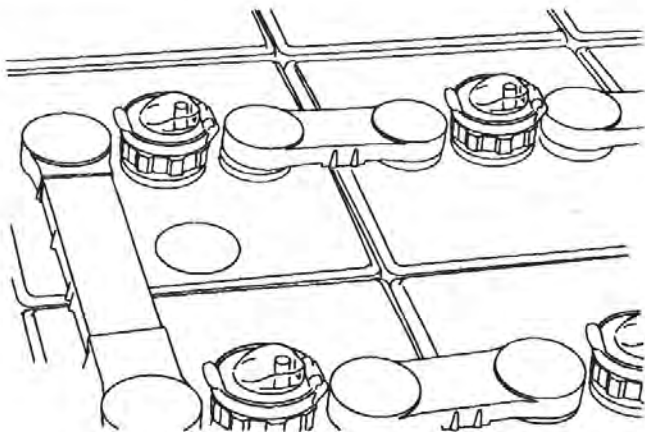

Проверьте уровень электролита в аккумуляторе.  
Загляните в пробку аккумулятора, чтобы убедиться, что отметка уровня видна.

Официальный дилер: ООО «БТ Машинери»

Хабаровск: +7 4212 466-777

Иркутск: +7 3952 272-123

Красноярск: +7 391 226-66-11

Новосибирск: +7 383 230-33-55

Посетите наш сайт: <https://btcar.ru>

**12 ЗАГЛУШКА ДЛЯ АККУМУЛЯТОРА**



Убедитесь, что фиксатор батареи не ослаблен.

**Закройте капот**



**ВНИМАНИЕ**

Соблюдайте осторожность, чтобы не прищемить пальцы при закрывании капота.

Соблюдайте осторожность, чтобы не защемить пальцы между капотом и кузовом погрузчика при закрытии капота.

**13 РЕГУЛИРОВКА УГЛА НАКЛОНА СИДЕНЬЯ ВОДИТЕЛЯ И РУЛЕВОЙ КОЛОНКИ**

Сядьте в погрузчик и установите сиденье водителя в положение, обеспечивающее легкий доступ к органам управления ногами и руками. Также убедитесь, что вы можете плавно управлять рулем. После регулировки положения сиденья и угла наклона рулевой колонки надежно зафиксируйте их.

Официальный дилер: ООО «БТ Машинери»

Хабаровск: +7 4212 466-777

Иркутск: +7 3952 272-123

Посетите наш сайт: <https://btmcn.ru>

**14 ЗЕРКАЛО БОКОВОГО ВИДА**

Убедитесь, что боковые зеркала заднего вида не загрязнены и не повреждены.

Отрегулируйте зеркало на сиденье водителя, чтобы обеспечить полный задний обзор, когда вы сидите.

**15 УПРАВЛЕНИЕ СТОЯНОЧНЫМ ТОРМОЗОМ**

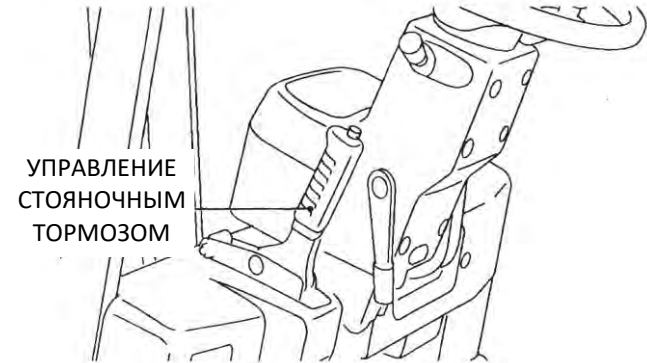

Убедитесь, что тормоз работает правильно.

Тормоз должен быть правильно затянут, когда вы полностью потянете рычаг на себя.

**Поверните ключ зажигания в положение ON.**

**16 РЫЧАГИ УПРАВЛЕНИЯ ГРУЗОМ**

Убедитесь, что рычаги управления грузом (подъем, наклон и крепление) не ослаблены и плавно приводятся в действие.

Красноярск: +7 391 226-66-11

Новосибирск: +7 383 230-33-55

**21 ПЕДАЛИ ТОРМОЗА**

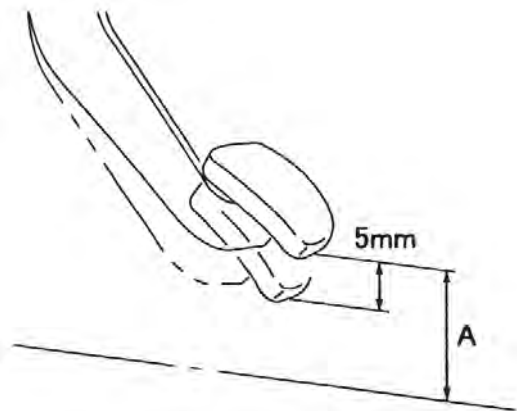

Нажмите педаль тормоза, чтобы убедиться, что она движется плавно. Уберите ногу с педали и посмотрите, возвращается ли она в исходное положение. Люфт педали тормоза составляет 5 мм.

A: Высота педали тормоза от пола .....90 мм

**22 УПРАВЛЕНИЕ МАЧТОЙ**

Два или три раза проверьте каждый из рычагов подъема и наклона, чтобы убедиться, что вилы и мачта работают плавно, без скрипа, и что они не ослаблены.

(Если погрузчик оснащен гидравлическим навесным оборудованием, проверьте также его и рычаг управления).



**ПРИМЕЧАНИЕ**

**ПРОГРЕВ ЦИЛИНДРОВ**

Перед началом работы прогрейте цилиндры. Это позволяет смазать сальники и уплотнения в цилиндрах, чтобы они были готовы к работе.

**23 НАТЯЖЕНИЕ ПОДЪЕМНОЙ ЦЕПИ**

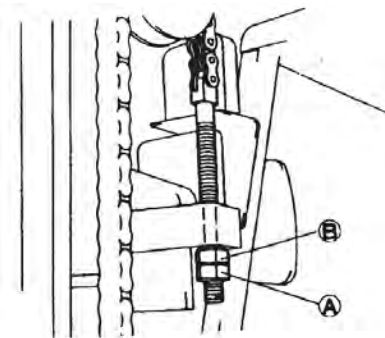

Поднимите вилы на 50 мм от поверхности земли или пола и убедитесь, что правая и левая подъемные цепи имеют одинаковое натяжение.

Если натяжение неравномерное, отрегулируйте его с помощью анкерного болта цепи. После регулировки надежно затяните контргайку.

**24 РУЛЬ**

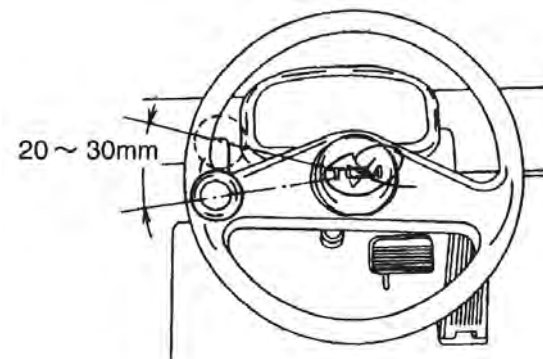

Поверните руль против и по часовой стрелке и убедитесь, что люфт находится в пределах 20-30 мм.

Убедитесь также, что он не перемещается вертикально.

Официальный дилер: ООО «БТ Машинери»

Хабаровск: +7 4212 466-777

Иркутск: +7 3952 272-123

Красноярск: +7 391 226-66-11

Новосибирск: +7 383 230-33-55

Посетите наш сайт: <https://btcar.ru>



**Запустите погрузчик на низкой скорости** (в безопасном месте)

**25 ПРОВЕРКА ТОРМОЗОВ**

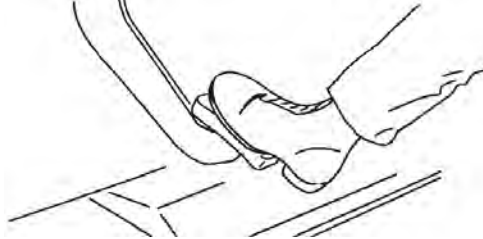

Медленно запустите погрузчик и нажмите на педаль тормоза, чтобы проверить, что погрузчик замедляется должным образом. Убедитесь, что при нажатии на педаль тормоза горят стоп-сигналы.

**26 ПРОВЕРКА РУЛЯ**

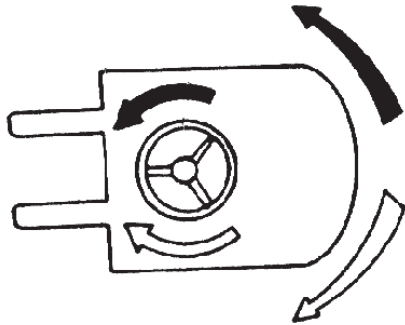

Запустите погрузчик на низкой скорости и слегка поверните руль вправо и влево, чтобы убедиться, что погрузчик управляется плавно и без проблем.

**27 ПРОВЕРКА СТОЯНОЧНОГО ТОРМОЗА**

Проверьте, останавливается ли погрузчик при вытягивании рычага стояночного тормоза и остается ли он в том же положении после остановки.

**28 РЕЗЕРВНАЯ ФАРА**

Проверьте, включается ли лампа заднего хода при переключении рычага переключения на заднюю передачу.

Официальный дилер: ООО «БТ Машинери»

Хабаровск: +7 4212 466-777

Иркутск: +7 3952 272-123

Красноярск: +7 391 226-66-11

Новосибирск: +7 383 230-33-55

Посетите наш сайт: <https://btmcn.ru>

### ЗАМЕНА И РЕМОНТ ШИН

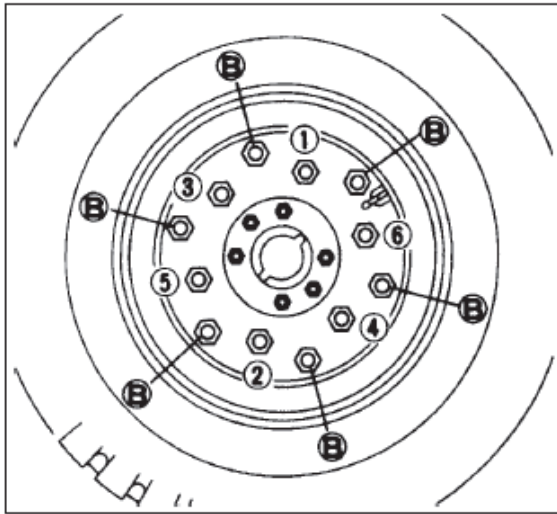

Приготовьте инструменты и домкрат, необходимые для замены шин.

#### Переднее колесо

#### ОСТОРОЖНО!

При снятии шины с погрузчика полностью удалите воздух из шины, а затем отверните гайки ступицы.

- 1) Припаркуйте погрузчик на ровной твердой поверхности и заглушите двигатель. Не нагружайте вилы.
- 2) Включите стояночный тормоз и заблокируйте колеса. Подставьте домкрат под раму погрузчика.

Официальный дилер: ООО «БТ Машинери»

Хабаровск: +7 4212 466-777

Иркутск: +7 3952 272-123

Красноярск: +7 391 226-66-11

Новосибирск: +7 383 230-33-55

Посетите наш сайт: <https://btcar.ru>

3) Поднимите погрузчик до такой степени, чтобы шина все еще оставалась на земле. Ослабьте гайки ступицы (1) – (6). Пока не удаляйте их.

4) Поднимите погрузчик, пока колесо не оторвется от земли. Снимите ступичные гайки.

5) Снимите шину со ступицы.

6) При переустановке шины используйте порядок, обратный снятию.

Затягивайте гайки ступицы равномерно в диагональном порядке.

Момент затяжки гаек ступицы: см стр. 78

После установки шины на погрузчик отрегулируйте давление накачки до стандартного, если это необходимо.

#### Заднее колесо

Действуйте так же, как с шиной переднего колеса, за исключением того, что домкрат должен устанавливаться под противовесом.

Момент затяжки гаек ступицы: см стр. 78

ОСТОРОЖНО



- **ИЗБЕГАЙТЕ ТЯЖЕЛЫХ ТРАВМ ИЛИ СМЕРТИ**
- Обслуживание шин требует специальной подготовки.
- Не снимайте шины с погрузчика до тех пор, пока не будет полностью сброшено давление воздуха. ослабьте только КОЛЕСНЫЕ ГАЙКИ "А".
- Не ослабляйте гайки "В" в сборе с колесом до тех пор, пока в шине не будет полностью сброшено давление воздуха.
- См. РУКОВОДСТВО ПО ЭКСПЛУАТАЦИИ для получения более важных инструкций по обслуживанию и повторной сборке колеса. Убедитесь, что все гайки и болты на месте и затянуты.
- Никогда не добавляйте воздух в шину, которая выглядит низко. Выпустите весь воздух и проверьте правильность сборки.
- Накачайте все шины в каркасе безопасности. См. РУКОВОДСТВО по правильному давлению.



Split-type



Safety cage

Официальный дилер: ООО «БТ Машинери»

Хабаровск: +7 4212 466-777

Иркутск: +7 3952 272-123

Красноярск: +7 391 226-66-11

Новосибирск: +7 383 230-33-55

Посетите наш сайт: <https://btmcn.ru>

Снятие шины с обода



**ОСТОРОЖНО!**

- Прежде чем снять шину с обода, выньте сердечник вентиля, чтобы полностью сбросить давление воздуха в шине. В случае обода разъемного типа удалите воздух из шины, прежде чем ослаблять соединительный болт разъемного обода (В); в случае обода с боковым кольцом удалите воздух из шины, прежде чем снимать боковое кольцо (стопорное кольцо).
- Сборка шины, камеры, обода и борта, а также накачивание шины, снятой с погрузчика, должны выполняться только квалифицированным персоналом. В погрузчике используются шины, давление в которых намного выше, чем у обычных легковых автомобилей. Использование неподходящих деталей или действий может привести к серьезной аварии. Шины следует накачивать, прикрепив их к погрузчику или поместив в каркас безопасности, даже если вы имеете право накачивать шины.
- Соединительные болты разъемного обода должны быть затянуты с указанным крутящим моментом с помощью специального инструмента при полном сбросе давления в шинах.
- Установите разъемный обод на погрузчик так, чтобы головка соединительного болта была направлена наружу.

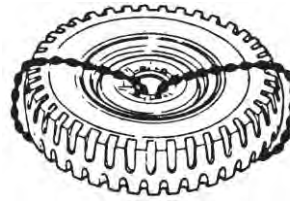

**РЕГУЛИРОВКА РАБОЧЕГО УСИЛИЯ СТОЯНОЧНОГО ТОРМОЗА**

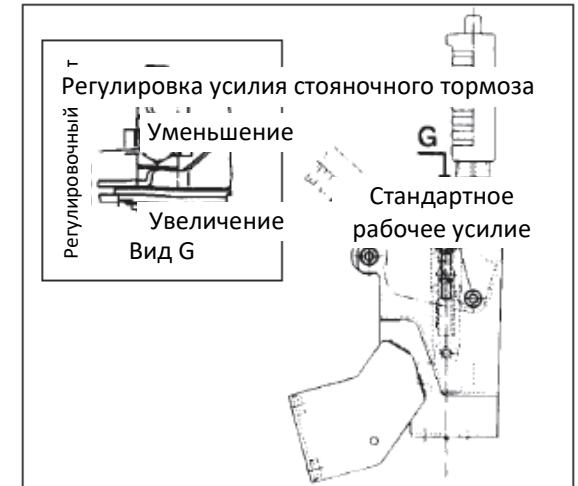

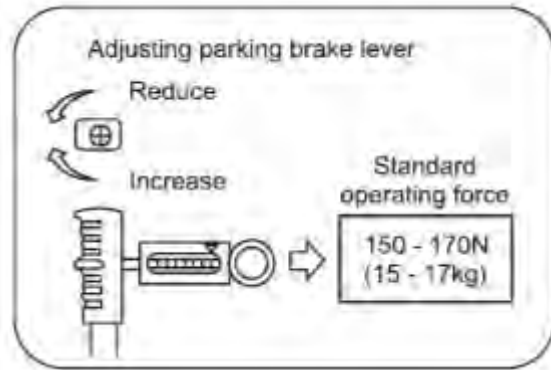

#### РЕГУЛИРОВКА

1) Подсоедините динамометр к рычагу стояночного тормоза, как показано выше, и измерьте усилие, необходимое для приведения рычага в действие.

**Стандартное рабочее усилие: 150–170 Н (15–17 кг).**

2) Если измерение выходит за пределы диапазона стандартного рабочего усилия, поверните регулировочный болт отверткой, для изменения рабочего усилия рычага:

**Уменьшите, поворачивая болт против часовой стрелки.**

**Увеличьте, поворачивая болт по часовой стрелке.**

3) Трос нового погрузчика имеет тенденцию к удлинению. Целесообразно регулировать его несколько раз после рабочего дня или каждой смен

Официальный дилер: ООО «БТ Машинери»

Хабаровск: +7 4212 466-777

Иркутск: +7 3952 272-123

Красноярск: +7 391 226-66-11

Новосибирск: +7 383 230-33-55

Посетите наш сайт: <https://btmcsn.ru>



**ОСТОРОЖНО!**

**Перед проверкой или обслуживанием погрузчика обязательно прочтите в данном руководстве раздел **ОСМОТР И ТЕХНИЧЕСКОЕ ОБСЛУЖИВАНИЕ**.**

Точно так же, как ваше тело нуждается в медицинском осмотре, погрузчик нуждается в периодических проверках и техническом обслуживании.

Когда погрузчик находится в хорошем состоянии, проверками и техническим обслуживанием, скорее всего, пренебрегают. Но раннее обнаружение неисправностей, которые могут снизить эффективность работы погрузчика, и их немедленное устранение значительно повысят работоспособность погрузчика, повысят производительность, продлят срок его службы и сделают его более экономичным.

Предэксплуатационные проверки, добавление масла, смазки и топлива, а также очистка фильтрующих элементов должны выполняться клиентом, а другие сложные проверки и техническое обслуживание должны выполняться вашим дилером. Отсутствие достаточных знаний, специальных инструментов или оборудования может привести к травмам во время проверки или обслуживания. В данном руководстве периодичность периодического осмотра указана в виде количества месяцев (лет), а также часов работы. Каждый месяц работы рассчитывается как 200 часов работы.

**ПЕРИОДИЧЕСКАЯ ЗАМЕНА ДЕТАЛЕЙ, ВАЖНЫХ ДЛЯ БЕЗОПАСНОСТИ**

	Название деталей, важных для безопасности	Рекомендуемый интервал замены (лет)
1	Чашки и пыльники главного цилиндра и колесных цилиндров	1
2	Шланг усилителя рулевого управления	2
3	Трубки запасного резервуара	2 - 4
4	Резиновые сальники рулевого привода	2
5	Подъемная цепь	2 - 4
6	Средства перемещения грузов - шланги	1 - 2

Для обеспечения безопасной эксплуатации невозможно переоценить важность профилактического обслуживания погрузчика. В частности, детали, перечисленные в таблице ниже, необходимо периодически заменять, поскольку они являются наиболее важными для безопасности погрузчика и оператора.

Более того, эти детали могут быть повреждены и изношены с течением времени, и при обычном обслуживании трудно определить, выходят ли они за пределы своего соответствующего срока службы или нет. Детали, отвечающие за безопасность, должны быть заменены новыми, когда их соответствующие пределы службы достигнуты, даже если их внешний вид еще хороший.



**ПРИМЕЧАНИЕ**

**Детали, отвечающие за безопасность, не являются предметом гарантийных претензий.**

Официальный дилер: ООО «БТ Машинери»

Хабаровск: +7 4212 466-777

Иркутск: +7 3952 272-123

Красноярск: +7 391 226-66-11

Новосибирск: +7 383 230-33-55

Посетите наш сайт: <https://btcar.ru>

### ЕЖЕНЕДЕЛЬНЫЕ ПРОВЕРКИ (50 ЧАСОВ РАБОТЫ)

Проверьте следующие пункты в дополнение к предэксплуатационным проверкам.

Предэксплуатационные и еженедельные проверки должны выполняться пользователем вилочного погрузчика аккумуляторного типа TUE.

Тщательно проверьте погрузчик, чтобы обеспечить безопасную и комфортную работу.

#### Объекты, подлежащие проверке

- Очистка батареи
- Измерение и регулировка удельного веса и температуры электролита батареи

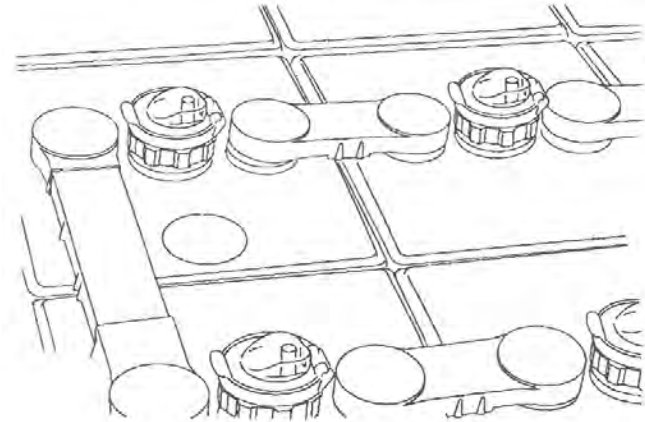

#### ОЧИСТКА АККУМУЛЯТОРА



#### ВНИМАНИЕ

Не чистите аккумулятор сухой или химической тканью, так как это может вызвать статическое электричество и взрыв. Всегда используйте влажную ткань для очистки.

Верхняя поверхность и стыки батареи должны быть чистыми и сухими. Надежно затяните пробки.

Официальный дилер: ООО «БТ Машинери»

Хабаровск: +7 4212 466-777

Иркутск: +7 3952 272-123

Красноярск: +7 391 226-66-11

Новосибирск: +7 383 230-33-55

Посетите наш сайт: <https://btmcn.ru>

**ЕЖЕМЕСЯЧНЫЕ ПРОВЕРКИ (ПОСЛЕ 200 ЧАСОВ РАБОТЫ)**

Выполните проверку в дополнение к предэксплуатационной и еженедельной (50 часов работы) проверке.

Регулировка и замена компонентов и деталей, перечисленных как элементы для ежемесячной проверки, сложны и требуют достаточных технических знаний и специальных инструментов.

**Объекты, подлежащие проверке**

- Аккумулятор - выравнивание заряда
- Разъемы аккумулятора - повреждение и ослабление
- Проводка - повреждения и обесцвечивание
- Контактторы - шероховатая поверхность контактных площадок
- Контроллер - очистка и ослабление соединений
- Зарядное устройство - правильная эксплуатация
- Предохранители - номинальная мощность и правильная установка
- Передняя ось - утечки масла
- Болты крепления переднего моста - ослабление (только в первый раз)
- Шины - глубина протектора и наличие посторонних частиц в протекторе
- Передний и задний мосты - деформация, трещины и повреждения
- Рулевой механизм - ослабление болтов крепления
- Штанга, рычаг и буксировочный палец - Ослабление, изгиб и повреждения

**Объекты, подлежащие проверке**

- Задняя ось - правильность установки
- Тормозной трубопровод - подмешивание воздуха
- Тормозная система - работа и ослабление штока и троса
- Тормозной трубопровод - Повреждения, утечки масла, вмешательство в другие детали и ослабление.
- Тормозная жидкость - утечка
- Тормозной барабан - ослабление крепления
- Вилы - Трещины и износ
- Мачта - Трещины и повреждения
- Опора мачты - Колпачковые болты (только в первый раз)
- (Вид мачты) - Ослабление болтов фиксации хвостовой части подъемного цилиндра, болтов крепления головки штока поршня, U-образных болтов цилиндра, болтов крепления направляющей головки поршня (только в первый раз)
- Кронштейн подъемника - Трещины и повреждения
- Ролики погрузочной системы - Ослабленные ролики и треснувшие или поврежденные штифты роликов
- Подъемные цепи и анкерные штифты - Ослабление
- Подъемные цепи - удлинение, смазка и натяжение
- Насосы - Работа и утечки масла
- Клапаны - Ослабление рычагов управления
- Микропереключатель рычага управления клапаном - Работа и повреждения
- Регулирующий клапан - Работа перепускного клапана и запорного клапана
- Гидравлические маслопроводы - Утечки масла и повреждения

Официальный дилер: ООО «БТ Машинери»

Хабаровск: +7 4212 466-777

Иркутск: +7 3952 272-123

Красноярск: +7 391 226-66-11

Новосибирск: +7 383 230-33-55

Посетите наш сайт: <https://btcar.ru>



**Объекты, подлежащие проверке**

- Шкивы - работа, повреждения и ослабление
- Ролики (концевые, боковые и удерживающие) - работа, ослабление и повреждения
- Цилиндры (подъема и наклона) - работа и утечка масла
- Навесное оборудование - общее состояние и установка
- Основные болты и гайки - Подтяжка (только для новых погрузчиков)
- Ходовая часть – Смазка

**СМАЗКА ПОДЪЕМНОЙ ЦЕПИ**

Нанесите моторное масло на подъемные цепи с помощью лубрикатора или кисти. Чтобы масло попадало между каждым пальцем и пластиной звена подъемной цепи, соблюдайте следующие условия:

- 1) Достаточно ослабьте цепь.
- 2) После нанесения моторного масла полностью переместите мачту вверх и вниз не менее 10 раз.



**ПРИМЕЧАНИЕ**

Если ваш автопогрузчик используется вблизи порта или прибрежной зоны, подъемные цепи могут быть повреждены соленым бризом. После шторма или тайфуна рекомендуется промыть их пресной водой перед смазкой описанным выше способом.

Официальный дилер: ООО «БТ Машинери»

Хабаровск: +7 4212 466-777

Иркутск: +7 3952 272-123

Красноярск: +7 391 226-66-11

Новосибирск: +7 383 230-33-55

Посетите наш сайт: <https://btmcsn.ru>

**ТОЧКИ СМАЗКИ**

**МАЧТА И СИСТЕМА РУЛЕВОГО УПРАВЛЕНИЯ**

Официальный дилер: ООО «БТ Машинери»

Хабаровск: +7 4212 466-777

Иркутск: +7 3952 272-123

Красноярск: +7 391 226-66-11

Новосибирск: +7 383 230-33-55

Посетите наш сайт: <https://btcar.ru>

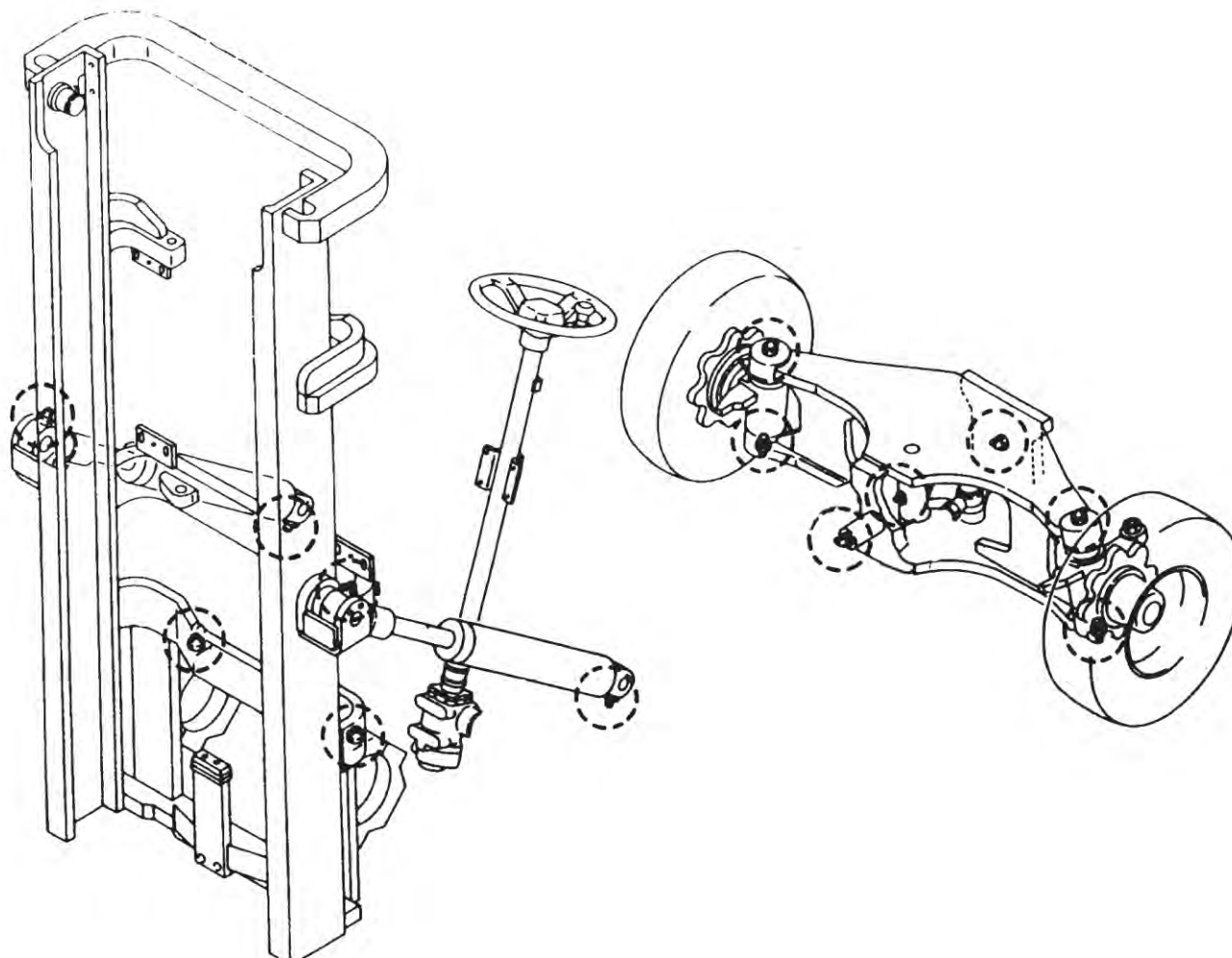

Официальный дилер: ООО «БТ Машинери»

Хабаровск: +7 4212 466-777

Иркутск: +7 3952 272-123

Красноярск: +7 391 226-66-11

Новосибирск: +7 383 230-33-55

Посетите наш сайт: <https://btmcn.ru>

### ЗАДНИЙ ЭЛЕМЕНТ МАЧТЫ (ДЛЯ ДОПОЛНИТЕЛЬНОЙ МАЧТЫ)



#### **ПРЕДУПРЕЖДЕНИЕ**

Не взбирайтесь на мачту. Не кладите руку или ногу на соединительные элементы или в узел мачты. При случайном движении мачты вы можете получить травму.

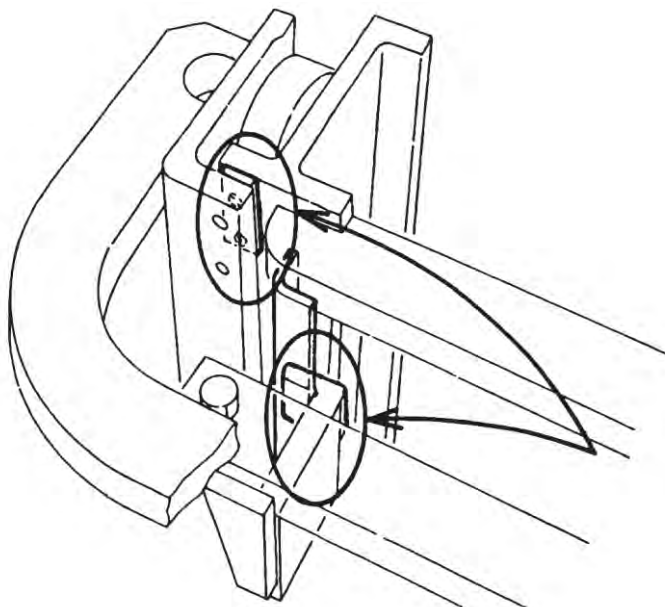

Нанесите смазку на U-образные направляющие, показанные на рисунке (для мачт с механизмом свободного подъема)

Официальный дилер: ООО «БТ Машинери»

Хабаровск: +7 4212 466-777

Иркутск: +7 3952 272-123

Красноярск: +7 391 226-66-11

Новосибирск: +7 383 230-33-55

Посетите наш сайт: <https://btcar.ru>

**ПРОВЕРКИ ЧЕРЕЗ 3 МЕСЯЦА (600 ЧАСОВ РАБОТЫ)**

Выполняйте следующие проверки в дополнение к предэксплуатационным, еженедельным (50 часов работы) и ежемесячным (200 часов работы) проверкам.

**Объекты, подлежащие проверке**

- Корпус рулевого механизма - утечка масла
- Корпус рулевого механизма - Ослабление болтов крепления
- Коробка передач - утечка масла, ослабление крепежных болтов
- Стопорный палецвил - повреждение и износ
- Двигатели (насос и гидроусилитель руля) - износ щеток
- Двигатели (насос и гидроусилитель руля) - Шероховатая поверхность коммутатора

Официальный дилер: ООО «БТ Машинери»

Хабаровск: +7 4212 466-777

Иркутск: +7 3952 272-123

Красноярск: +7 391 226-66-11

Новосибирск: +7 383 230-33-55

Посетите наш сайт: <https://btmcn.ru>

**ПРОВЕРКИ ЧЕРЕЗ 6 МЕСЯЦЕВ (1200 ЧАСОВ РАБОТЫ)**

Выполняйте следующие проверки в дополнение к предэксплуатационным, еженедельным (50 часов работы), ежемесячным (200 часов работы) и 3-месячным (600 часов работы) проверкам.

**Объекты, подлежащие проверке**

- Контакторы - проверка контактов на предмет износа и их замена
- Приводной двигатель - Очистка
- Приводной двигатель - Регулировка тока блокировки
- Электрооборудование - Изоляция
- Зарядное устройство - Работа реле напряжения и регулировка напряжения
- Электронный таймер зарядного устройства - Работа и регулировка
- Корпус рулевого механизма - Замена масла
- Гидравлический масляный бак - Очистка всасывающего сетчатого фильтра
- Гидравлическое масло - Замена
- Гидравлическая масляная система - Замена обратного фильтра
- Перепускной клапан - Регулировка давления перепуска
- Опора мачты - Ослабление болтов крепления крышки
- Педаль акселератора - Регулировка ограничителя
- Сиденье водителя - Повреждения и ослабление болтов крепления
- Основные болты – Подтяжка

Официальный дилер: ООО «БТ Машинери»

Хабаровск: +7 4212 466-777

Иркутск: +7 3952 272-123

Красноярск: +7 391 226-66-11

Новосибирск: +7 383 230-33-55

Посетите наш сайт: <https://btcar.ru>

**ЕЖЕГОДНЫЕ (2400 ЧАСОВ РАБОТЫ) ПРОВЕРКИ**

Выполняйте следующие проверки в дополнение к предэксплуатационным, еженедельным (50 часов работы), ежемесячным (200 часов работы), 3-месячным (600 часов работы) и 6-месячным (1200 часов работы) проверкам.

**Объекты, подлежащие проверке**

- Стояночный тормоз - эксплуатация, износ и повреждение храповика
- Тормозная жидкость - замена
- Главный цилиндр и колесный цилиндр - эксплуатация, утечки масла и повреждения
- Главный цилиндр и колесный цилиндр - Замена поршневой чашки и обратного клапана
- Колесный тормоз - разборка, проверка, регулировка и замена тормозных барабанов и тормозных колодок
- Опора мачты - Износ и повреждение втулок
- Цилиндр подъема - естественное падение
- Цилиндр наклона - Естественное падение
- Вилки - проверка цвета погнутых участков
- Рама и поперечины кузова - повреждения, трещины и ослабление заклепок и болтов

Официальный дилер: ООО «БТ Машинери»

Хабаровск: +7 4212 466-777

Иркутск: +7 3952 272-123

Красноярск: +7 391 226-66-11

Новосибирск: +7 383 230-33-55

Посетите наш сайт: <https://btmcn.ru>

**ГРАФИК ПЕРИОДИЧЕСКИХ ПРОВЕРОК**

Данный график проверок составлен исходя из предположения, что автопогрузчик будет использоваться в типичных рабочих условиях. Если автопогрузчик используется в более тяжелых условиях работы, требуется более ранняя проверка. (Черные точки в таблице означают замену или поставку).

**ЭЛЕКТРИЧЕСКАЯ СИСТЕМА**

Объект проверки	Требуемые действия по обслуживанию	Инструмент/средство	Ежедневно	Еженедельно (50 часов работы)	Ежемесячно (200 часов работы)	Раз в три месяца (600 часов работы)	Раз в шесть месяцев (1200 часов работы)	Раз в год (2400 часов работы)
Аккумулятор (опция EXB)	Проверьте, не загрязнен ли корпус аккумулятора	Очистите		○	○	○	○	○
	Проверьте уровень электролита	Добавьте при необходимости	○	○	○	○	○	○
	Проверьте удельный вес	Настройте		○	○	○	○	○
	Дайте уравнивающий заряд				○	○	○	○
	Проверьте наличие изоляции	Проверьте				○	○	○
Контроллер	Проверьте, не загрязнена ли поверхность	Очистите			○	○	○	○
	Проверьте наличие шероховатых мест прилегания контактора	Проверьте			○	○	○	○
	Проверьте, не изношены ли места прилегания контактов контактора	Замените при необходимости					○	○
	Проверьте наличие изоляции	Замените при необходимости					○	○
Двигатели (привод, насос и усилитель рулевого управления)	Проверьте наличие свободных соединений	Проверьте			○	○	○	○
	Проверьте щетки на предмет износа	Замените при необходимости				○	○	○
	Проверьте шероховатость коммутатора	Настройте				○	○	○
	Проверьте правильность работы	Проверьте				○	○	○
	Проверьте наличие шума	Проверьте				○	○	○
	Проверьте ток блокировки (для приводного двигателя)	Измерьте и отрегулируйте					○	○
	Проверьте наличие изоляции	Измерьте				○	○	○
	Проверьте на наличие загрязнений	Очистите					○	○
	Проверьте правильность работы (лампы)	Проверьте				○	○	○

Официальный дилер: ООО «БТ Машинери»

Хабаровск: +7 4212 466-777

Иркутск: +7 3952 272-123

Красноярск: +7 391 226-66-11

Новосибирск: +7 383 230-33-55

Посетите наш сайт: <https://btcar.ru>



Зарядное устройство (опция EXB)	Проверьте правильность работы и напряжение реле напряжения	Настройте				○	○	○
---------------------------------	--	-----------	--	--	--	---	---	---

**ЭЛЕКТРИЧЕСКАЯ СИСТЕМА**

Объект проверки	Требуемые действия по обслуживанию	Инструмент/средство	Ежедневно	Еженедельно (50 часов работы)	Ежемесячно (200 часов работы)	Раз в три месяца (600 часов работы)	Раз в шесть месяцев (1200 часов работы)	Раз в год (2400 часов работы)
Зарядное устройство (опция EXB)	Проверьте наличие изоляции	Настройте				○	○	○
	Проверьте правильность работы магнитного выключателя	Настройте						○
	Проверьте работу электронного таймера	Настройте				○	○	○
Проводка, клеммы, розетки, соединители	Проверьте на ослабление	Затяните	○	○	○	○	○	○
	Проверьте наличие повреждений	Проверьте	○	○	○	○	○	○
	Проверьте наличие обесцвечивания	Проверьте			○	○	○	○

**СИЛОВОЙ ДВИГАТЕЛЬ**

Объект проверки	Требуемые действия по обслуживанию	Инструмент/средство	Ежедневно	Еженедельно (50 часов работы)	Ежемесячно (200 часов работы)	Раз в три месяца (600 часов работы)	Раз в шесть месяцев (1200 часов работы)	Раз в год (2400 часов работы)
Передняя ось	Проверьте наличие утечек масла	Визуально	○	○	○	○	○	○
	Проверьте уровень масла	Визуально			○	• (только 1й раз)	•	•
	Проверьте болты крепления на предмет ослабления	Испытательный молоток			○	○	○	○

**СИСТЕМА РУЛЕВОГО УПРАВЛЕНИЯ**

Объект проверки	Требуемые действия по обслуживанию	Инструмент/средство	Ежедневно	Еженедельно (50 часов работы)	Ежемесячно (200 часов работы)	Раз в три месяца (600 часов работы)	Раз в шесть месяцев (1200 часов работы)	Раз в год (2400 часов работы)
Шины	Проверьте давление накачки	Манометр для шин	○	○	○	○	○	○
	Проверьте шины на наличие трещин	Визуально	○	○	○	○	○	○
	Проверьте износ	Измеритель глубины			○	○	○	○

Официальный дилер: ООО «БТ Машинери»

Хабаровск: +7 4212 466-777

Иркутск: +7 3952 272-123

Красноярск: +7 391 226-66-11

Новосибирск: +7 383 230-33-55

Посетите наш сайт: <https://btmcn.ru>

ПРЕДЭКСПЛУАТАЦИОННЫЕ ПРОВЕРКИ

	Проверьте шины на предмет	Визуально	○	○	○	○	○	○
	Проверьте шины на наличие шипов,	Проверьте			○	○	○	○
Крепеж для шин (ступица, крепление обода, болты, гайки)	Проверьте на ослабление	Испытательный	○	○	○	○	○	○
	Проверьте наличие повреждений	Визуально	○	○	○	○	○	○

Официальный дилер: ООО «БТ Машинери»

Хабаровск: +7 4212 466-777

Иркутск: +7 3952 272-123

Красноярск: +7 391 226-66-11

Новосибирск: +7 383 230-33-55

Посетите наш сайт: <https://btcar.ru>

**СИСТЕМА РУЛЕВОГО УПРАВЛЕНИЯ**

Объект проверки	Требуемые действия по обслуживанию	Инструмент/средство	Ежедневно	Еженедельно (50 часов работы)	Ежемесячно (200 часов работы)	Раз в три месяца (600 часов работы)	Раз в шесть месяцев (1200 часов работы)	Раз в год (2400 часов работы)
Обода и бортовые кольца	Проверьте, не повреждены ли обода, бортовые кольца и дисковые колеса	Визуально	○	○	○	○	○	○
Колесные подшпники	Проверьте на отсутствие ослабления и шума				○	○	○	○
	Разберите колесные подшпники и замените смазку						●	●
Ось	Проверьте на наличие деформации, трещин и повреждений	Визуально			○	○	○	○

**ЭЛЕМЕНТЫ УПРАВЛЕНИЯ**

Объект проверки	Требуемые действия по обслуживанию	Инструмент/средство	Ежедневно	Еженедельно (50 часов работы)	Ежемесячно (200 часов работы)	Раз в три месяца (600 часов работы)	Раз в шесть месяцев (1200 часов работы)	Раз в год (2400 часов работы)
Руль	Проверьте наличие люфта	Провести	○	○	○	○	○	○
	Проверьте, нет ли ослабления в осевом направлении	Тактильно	○	○	○	○	○	○
	Проверьте, не ослаблено ли направление повторного набора	Тактильно	○	○	○	○	○	○
	Проверьте правильность работы	Провести	○	○	○	○	○	○
Рулевая коробка передач	Проверьте, не ослабли ли крепежные болты	Провести			○	○	○	○
Шток, рычаг	Проверьте на ослабление	Провести			○	○	○	○
	Проверьте на наличие изгибов, повреждений или износа	Визуально			○	○	○	○
Ступица	Проверьте, не ослаблен ли и не поврежден ли шкворень	Провести			○	○	○	○
Задняя ось	Проверьте на наличие изгибов, деформации, трещин или повреждений	Визуально			○	○	○	○
	Проверьте состояние крепления	Испытательный			○	○	○	○
Усилитель рулевого управления	Проверьте правильность работы	Провести	○	○	○	○	○	○
	Проверьте клапаны на предмет разрыва	Визуально		○	○	○	○	○
	Проверьте, не ослаблены ли крепления или тяги	Визуально			○	○	○	○

Официальный дилер: ООО «БТ Машинери»

Хабаровск: +7 4212 466-777

Иркутск: +7 3952 272-123

Красноярск: +7 391 226-66-11

Новосибирск: +7 383 230-33-55

Посетите наш сайт: <https://btmcn.ru>

ПРЕДЭКСПЛУАТАЦИОННЫЕ ПРОВЕРКИ

Проверьте шаровые шарниры	Тактильно			○	○	○	○
---------------------------	-----------	--	--	---	---	---	---

Официальный дилер: ООО «БТ Машинери»

Хабаровск: +7 4212 466-777

Иркутск: +7 3952 272-123

Красноярск: +7 391 226-66-11

Новосибирск: +7 383 230-33-55

Посетите наш сайт: <https://btcar.ru>

**ТОРМОЗНАЯ СИСТЕМА**

Объект проверки	Требуемые действия по обслуживанию	Инструмент/средство	Ежедневно	Еженедельно (50 часов работы)	Ежемесячно (200 часов работы)	Раз в три месяца (600 часов работы)	Раз в шесть месяцев (1200 часов работы)	Раз в год (2400 часов работы)
Педаль тормоза	Проверьте наличие люфта	Провести	○	○	○	○	○	○
	Проверьте ход педали	Измерьте	○	○	○	○	○	○
	Проверьте эффект торможения или неравномерность торможения	Провести	○	○	○	○	○	○
	Проверьте, не подмешан ли воздух в тормозной трубопровод	Провести			○	○	○	○
Рычаг стояночного тормоза	Проверьте правильность работы рычага	Провести	○	○	○	○	○	○
	Проверьте эффект торможения	Провести	○	○	○	○	○	○
Стержень и кабель	Проверьте правильность работы	Провести			○	○	○	○
	Проверьте, не ослаблена ли тяга	Тактильно			○	○	○	○
Шланги и трубы	Проверьте на наличие повреждений, утечек или нарушений	Визуально			○	○	○	○
	Проверьте, нет ли ослабленных соединений или зажима	Тактильно			○	○	○	○
Главный цилиндр	Проверьте наличие утечек жидкости	Визуально			○	○	○	○
	Проверьте уровень жидкости и при необходимости добавьте ее	Визуально	○	○	○	○	●	●
	Проверьте работоспособность главного цилиндра и колесных цилиндров	Провести						○
	Проверьте главный цилиндр и колесные цилиндры на наличие утечек жидкости или повреждений	Визуально						○
	Проверьте чашку поршня главного цилиндра и обратный клапан на предмет износа или повреждения	Разберите						●
Тормозной барабан и колодки	Проверьте крепежную деталь барабана на отсутствие ослабления	Испытательный молоток			○	○	○	○
	Проверьте накладки на предмет износа	Штангенциркуль						○
	Проверьте правильность работы колодок	Провести						○
	Проверьте анкерные штифты на наличие ржавчины	Визуально						○

Официальный дилер: ООО «БТ Машинери»

Хабаровск: +7 4212 466-777

Иркутск: +7 3952 272-123

Красноярск: +7 391 226-66-11

Новосибирск: +7 383 230-33-55

Посетите наш сайт: <https://btmcn.ru>

ПРЕДЭКСПЛУАТАЦИОННЫЕ ПРОВЕРКИ

Проверьте возвратные пружины на предмет износа	Измерьте							○
Проверьте правильность работы автоматического регулятора	Провести							○
Проверьте барабан на предмет износа или повреждения	Визуально							○

**ЭЛЕКТРИЧЕСКАЯ СИСТЕМА**

Объект проверки	Требуемые действия по обслуживанию	Инструмент/средство	Ежедневно	Еженедельно (50 часов работы)	Ежемесячно (200 часов работы)	Раз в три месяца (600 часов работы)	Раз в шесть месяцев (1200 часов работы)	Раз в год (2400 часов работы)
Задняя панель	Проверьте наличие деформаций	Визуально						○
	Проверка на наличие повреждений	Визуально						○
	Проверьте монтаж на предмет ослабления	Испытательный молоток						○

**СИСТЕМА ПЕРЕМЕЩЕНИЯ ГРУЗОВ**

Объект проверки	Требуемые действия по обслуживанию	Инструмент/средство	Ежедневно	Еженедельно (50 часов работы)	Ежемесячно (200 часов работы)	Раз в три месяца (600 часов работы)	Раз в шесть месяцев (1200 часов работы)	Раз в год (2400 часов работы)
Вилы	Проверьте на наличие повреждений, деформации или износа	Визуально	○	○	○	○	○	○
	Проверьте палец стопора вилок на наличие повреждений или износа	Визуально				○	○	○
	Проверьте корни вилок и область сварки зубьев на наличие трещин или износа	Визуально				○	○	○
Мачта и каретка	Проверьте поперечины мачты на наличие трещин в сварном шве или повреждений	Визуально				○	○	○
	Проверьте кронштейн цилиндра наклона и мачту на наличие трещин или повреждений на сварных деталях	Визуально				○	○	○
	Проверьте внешние и внутренние мачты на наличие трещин в сварном шве или повреждений	Визуально				○	○	○
	Проверьте каретку на наличие трещин в сварном шве или повреждений	Визуально				○	○	○
	Проверьте роликовый подшипник на ослабление	Тактильно				○	○	○
	Проверьте втулку опоры мачты на предмет износа или повреждения	Визуально						○
	Проверьте ослабление болтов втулки опоры мачты	Испытательный молоток				○ (только 1й раз)		○

Официальный дилер: ООО «БТ Машинери»

Хабаровск: +7 4212 466-777

Иркутск: +7 3952 272-123

Красноярск: +7 391 226-66-11

Новосибирск: +7 383 230-33-55

Посетите наш сайт: <https://btcar.ru>

	Проверьте ролики, роликовые штифты и сварной шов на наличие трещин или повреждений	Визуально			○	○	○	○
	Проверьте, не ослаблены ли хвостовые болты подъемного цилиндра, болты головки поршневого штока, U-образные болты, направляющие болты головки поршня.	Испытательный молоток		○ (только 1й раз)			○	○
Цепь и шкив	Проверьте цепь на предмет натяжения, деформации, повреждений или коррозии	Тактильно	○	○	○	○	○	● (2 или 4 года)
	Проверьте смазку цепей	Визуально			○	○	○	○
	Проверьте удлинение	Манометр			○	○	○	○

**СИСТЕМА ПЕРЕМЕЩЕНИЯ ГРУЗОВ**

Объект проверки	Требуемые действия по обслуживанию	Инструмент/средство	Ежедневно	Еженедельно (50 часов работы)	Ежемесячно (200 часов работы)	Раз в три месяца (600 часов работы)	Раз в шесть месяцев (1200 часов работы)	Раз в год (2400 часов работы)
Цепь и шкив	Проверьте ослабление крепления пальца цепного якоря и цепи	Визуально			○	○	○	○
	Проверьте шкивы на отсутствие деформации или повреждений	Визуально			○	○	○	○
	Проверьте подшипники шкива на предмет ослабления	Тактильно			○	○	○	○
Присоединения	Проверьте работу и монтаж	Провести / Визуально			○	○	○	○
Цилиндр	Проверьте поршневой шток, болт штока, конец штока на наличие ослабления деформации и повреждений	Визуально / Испытательный молоток	○	○	○	○	○	○
	Проверьте правильность работы	Провести	○	○	○	○	○	○
	Проверьте наличие утечек масла	Визуально	○	○	○	○	○	○
	Проверьте штифт и втулку цилиндра на предмет износа или повреждения	Визуально	○	○	○	○	○	○
Гидравлический насос	Проверьте, нет ли утечек масла или шума	Визуально /на слух	○	○	○	○	○	○

**ГИДРАВЛИЧЕСКАЯ СИСТЕМА**

Объект проверки	Требуемые действия по обслуживанию	Инструмент/средство	Ежедневно	Еженедельно (50 часов работы)	Ежемесячно (200 часов работы)	Раз в три месяца (600 часов работы)	Раз в шесть месяцев (1200 часов работы)	Раз в год (2400 часов работы)
Резервуар для гидравлического масла	Проверьте уровень масла и замените масло, если оно загрязнено	Визуально	○	○	○	○	●	●
	Замените всасывающий фильтр	Провести					○	○

Официальный дилер: ООО «БТ Машинери»

Хабаровск: +7 4212 466-777

Иркутск: +7 3952 272-123

Красноярск: +7 391 226-66-11

Новосибирск: +7 383 230-33-55

Посетите наш сайт: <https://btmcn.ru>

ПРЕДЭКСПЛУАТАЦИОННЫЕ ПРОВЕРКИ

Поточный фильтр	Замените картридж фильтра	Провести						•	•
Рычаг регулировочного клапана	Проверьте работу рычажной тяги управления	Провести	○	○	○	○	○	○	○
	Проверьте работу рычага управления	Провести	○	○	○	○	○	○	○
Регулировочный клапан	Проверьте наличие утечек масла	Визуально	○	○	○	○	○	○	○
	Проверьте работу предохранительного клапана, клапана блокировки наклона	На слух			○	○	○	○	○
	Измерьте давление сброса	Манометр давления масла						○	○
Шланг, трубопровод, катушка для шланга и шарнирное соединение	Проверьте на наличие утечек масла, ослабления, деформации и повреждений	Визуально / на слух	○	○	○	○	○	○	○
	Проверьте шланги системы перемещения груза	Провести							• (2 или 4 года)

**ЗАЩИТНОЕ УСТРОЙСТВО И ПРОЧЕЕ**

Объект проверки	Требуемые действия по обслуживанию	Инструмент/средство	Ежедневно	Еженедельно (50 часов работы)	Ежемесячно (200 часов работы)	Раз в три месяца (600 часов работы)	Раз в шесть месяцев (1200 часов работы)	Раз в год (2400 часов работы)
Верхняя защита и дорожная спинка	Проверьте, не ослаблено ли крепление	Испытательный молоток	○	○	○	○	○	○
	Проверьте, нет ли деформации, трещин или повреждений	Визуально	○	○	○	○	○	○
Поворотник	Проверьте работу и монтаж	Провести	○	○	○	○	○	○
Сигнализация	Проверьте работу и монтаж	Провести	○	○	○	○	○	○
Фары	Проверьте работу и монтаж	Провести	○	○	○	○	○	○
Резервная сигнализация	Проверьте работу и монтаж	Провести	○	○	○	○	○	○
Зеркала бокового вида	Проверьте на наличие загрязнений или повреждений	Визуально	○	○	○	○	○	○
	Проверьте наличие хорошего обзора	Визуально	○	○	○	○	○	○
Счетчики	Проверьте работу	Провести	○	○	○	○	○	○
Задний отражатель/номерной знак	Проверьте на наличие загрязнений или повреждений	Визуально	○	○	○	○	○	○

Официальный дилер: ООО «БТ Машинери»

Хабаровск: +7 4212 466-777

Иркутск: +7 3952 272-123

Красноярск: +7 391 226-66-11

Новосибирск: +7 383 230-33-55

Посетите наш сайт: <https://btcar.ru>



Место водителя	Проверьте, нет ли повреждений или ослабления крепежных болтов	Визуально					○	○
Кузов погрузчика	Проверьте раму и поперечины на наличие повреждений или трещин	Визуально						○
	Проверьте, не ослабли ли заклепки и болты	Испытательный молоток						○
	Проверьте результаты предыдущих проверок	Визуально	○	○	○	○	○	○
	Проверьте общее состояние погрузчика	Визуально	○	○	○	○	○	○
Смазочные материалы и замена масла	После очистки проверьте наличие смазки в каждой детали	Насос для смазки			○	○	○	○
	Проверьте состояние смазочных материалов	Проверьте						○

Официальный дилер: ООО «БТ Машинери»

Хабаровск: +7 4212 466-777

Иркутск: +7 3952 272-123

Красноярск: +7 391 226-66-11

Новосибирск: +7 383 230-33-55

Посетите наш сайт: <https://btmcn.ru>

## 5. ХАРАКТЕРИСТИКИ И СЕРВИСНЫЕ ДАННЫЕ

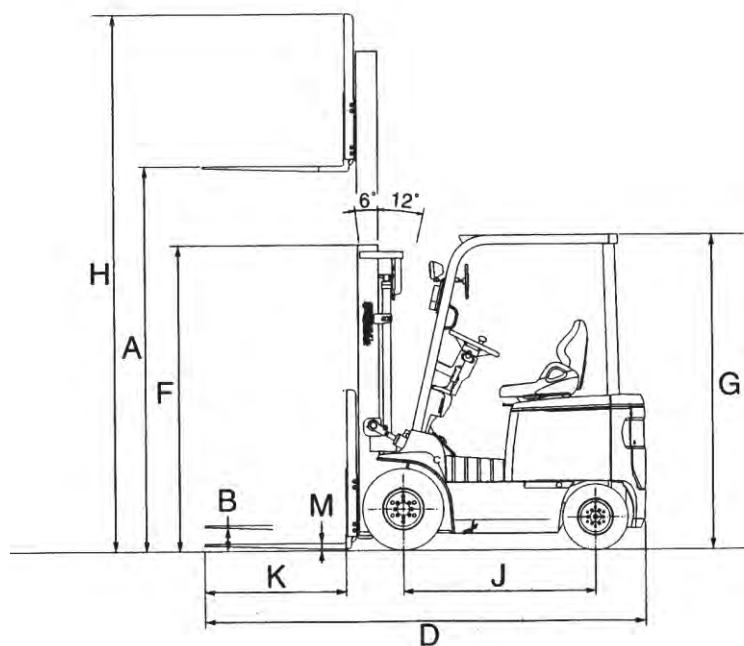
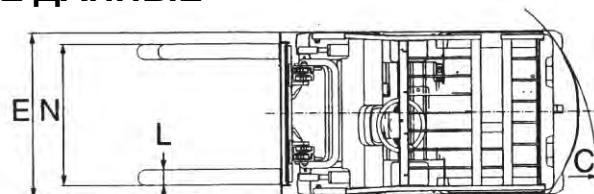

Официальный дилер: ООО «БТ Машинери»

Хабаровск: +7 4212 466-777

Иркутск: +7 3952 272-123

Красноярск: +7 391 226-66-11

Новосибирск: +7 383 230-33-55

Посетите наш сайт: <https://btcar.ru>

(модель EXB)

		Модель погрузчика		FB15	FB20	FB25
Главные особенности						
Макс. нагрузка	кг			1,500	2,000	2,500
Основной центр нагрузки	мм			500		
Макс. высота подъема	A	мм		3,000		
Свободное поднятие	B	мм		155	160	160
Скорость подъема вил (Без груза/С грузом)	мм/сек			580/350	510/290	510/255
Скорость передвижения (Без груза /С грузом) модель S	км/ч			16/14	15/13.5	15/13.5
модель P	км/ч			15/13	14.5/12.5	14.5/12.5
модель E	км/ч			14/12	13.5/11.5	13.5/11.5
Градуированность модель S	%			1/5 / 1/7	1/6 / 1/7	1/6 / 1/7
(Можно начинать с середины склона) модель P	%			1/6 / 1/7	1/6 / 1/7	1/6 / 1/7
модель E	%			1/7 / 1/7	1/6 / 1/10	1/6 / 1/10
Мин. радиус поворота (наибольшая внешняя часть кузова)	C	мм		1,700	1,950	1,970
Минимальная ширина прохода под прямым углом	мм			1,690	1,855	1,905
Общая длина (включая вилы)	D	мм		2,875	3,165	3,355
Общая ширина	E	мм		1,070	1,150	1,150
Общая высота (мачта)	F	мм		1,995	1,995	1,995
(верхняя защита)	G	мм		2,050	2,095	2,095
(Макс. высота во время работы)	H	мм		4,030	4,030	4,030
Основание колес	J	мм		1,250	1,400	1,400
Покрышка (переднее колесо/заднее колесо)	мм			910/900	955/950	955/950
Размер вил Длина (K) x Ширина (L) x Толщина (M)	мм			92x1000x35	920 x 122 x 40	1,070 x 122 x 40
Расстояние между вилами	N	мм		200 - 920	245-1020	245-1020
Вес (со стандартной батареей)	кг			2,710	3,470	3,850
Аккумулятор						
(Опционально) Энергоемкость	кВтч			19.2	21.6	27.1
Мощность	АН/5ч			400	450	565
Напряжение	V			48	48	48
Зарядное устройство Вход Номинальное напряжение (M/N/L краны)	V			60Гц;205/195/215 50Hz;200/190/210		
(Опционально) Номинальный ток	A			17	24	24
Время зарядки (стандартный аккумулятор)	ч			10	8.5	10.5
Блок управления скоростью движения				АС управление инвертором		
Блок управления нагрузкой				DC управление измельчителем		
Шины	Переднее колесо			6.00-9-10PR	21x8-9-16PR	21x8-9-16PR
	Размер обода			4.00E DT	9x6.00E	9x6.00E
	Давление накачки	кПа (кг/см <sup>2</sup> )		850 (8.5)	1000(10)	1000(10)
	Заднее колесо			16 x 6-8-10PR	18x7-8-14PR	18x7-8-14PR
	Размер обода			4.25DT	4.25DT	4.25DT
	Давление накачки	кПа (кг/см <sup>2</sup> )		850 (8.5)	900(9)	900(9)

(модель EXB)

Официальный дилер: ООО «БТ Машинери»

Хабаровск: +7 4212 466-777

Иркутск: +7 3952 272-123

Красноярск: +7 391 226-66-11

Новосибирск: +7 383 230-33-55

Посетите наш сайт: <https://btmcn.ru>

## ХАРАКТЕРИСТИКИ

	Модель погрузчика	FB 30	FB 35	FB 40
Главные особенности				
Макс. нагрузка	кг	3,000	3,500	4,000
Основной центр нагрузки	мм	500		
Макс. высота подъема	А мм	3,000		
Свободное поднятие	В мм	165	150	150
Скорость подъема вил (Без груза/С грузом)	мм/с	450/240	450/220	410/220
Скорость передвижения (Без груза /С грузом)	модель S км/ч	15/13.5	14.5/13	14/12
	модель Р км/ч	15/13	14.5/12.5	14.5/12.5
	модель Е км/ч	14/12	13.5/11.5	13.5/11.5
Градуируемость	модель S %	1/6 / 1/7	1/6 / 1/7	1/6 / 1/7
(Можно начинать с середины склона)	модель Р %	1/6 / 1/7	1/6 / 1/7	1/6 / 1/7
	модель Е %	1/7 / 1/7	1/6 / 1/10	1/6 / 1/10
Мин. радиус поворота (наибольшая внешняя часть кузова)	С мм	2,140	2,180	2,500
Минимальная ширина прохода под прямым углом	мм	2,620	2,665	2,985
Общая длина (включая вилы)	D мм	2,510	2,550	2,775
Общая ширина	E мм	1,225	1,225	1,380
Общая высота (мачта)	F мм	2,075	2,075	2,150
(верхняя защита)	G мм	2,190	2,190	2,425
(Макс. высота во время работы)	H мм	4,250	4,250	4,030
Основание колес	J мм	1,600	1,600	1,800
Покрышка (переднее колесо/заднее колесо)	мм	1000/950	1000/950	1140/950
Размер вил Длина (К) x Ширина (L) x Толщина (M)	мм	1070x125x45	1070 x 125 x 50	1,070 x 150 x 50
Расстояние между вилами	N мм	245 - 1020	245-1020	245-1020
Вес (со стандартной батареей)	кг	4,660	5,190	5,400
Аккумулятор				
(Опционально)	Энергоемкость кмч			
	Мощность АН/5ч	480	560	550
	Напряжение В	72	72	80
Зарядное устройство	Вход Номинальное напряжение (М/Н/L краны)	60Гц:205/195/215 50Hz:200/190/210		
(Опционально)	Номинальный ток А			
	Мощность кВА	10	13	13
Главные особенности				
	Модель погрузчика	FB 30	FB 35	FB 40
	Вход Номинальное напряжение/ток В/А			
Время зарядки (стандартный аккумулятор)	ч	16.6	16.6	16.6
Блок управления скоростью движения		АС управление инвертором		
Блок управления нагрузкой		DC управление измельчителем		

Официальный дилер: ООО «БТ Машинери»

Хабаровск: +7 4212 466-777

Иркутск: +7 3952 272-123

Красноярск: +7 391 226-66-11

Новосибирск: +7 383 230-33-55

Посетите наш сайт: <https://btcar.ru>

## ХАРАКТЕРИСТИКИ

Шины	Переднее колесо	28X9-15-12PR	28X9-15-12PR	250-15-16PR
	Размер обода			
	Давление накачки	кПа (кг/см <sup>2</sup> )		
	Заднее колесо	18X7-8-14PR	18X7-8	18X7-8
	Размер обода			
	Давление накачки	кПа (кг/см <sup>2</sup> )		

Официальный дилер: ООО «БТ Машинери»

Хабаровск: +7 4212 466-777

Иркутск: +7 3952 272-123

Красноярск: +7 391 226-66-11

Новосибирск: +7 383 230-33-55

Посетите наш сайт: <https://btmcn.ru>

## ХАРАКТЕРИСТИКИ

---



### **ВНИМАНИЕ**

Таблицы нагрузки, приведенные ниже, относятся к погрузчикам со стандартными характеристиками и погрузчикам с высокой мачтой, высота подъема которых составляет менее 5 м. Погрузчики с высокой мачтой, высота подъема которой составляет 5 м и более, или погрузчики с навесным оборудованием имеют другую нагрузку.

Официальный дилер: ООО «БТ Машинери»

Хабаровск: +7 4212 466-777

Иркутск: +7 3952 272-123

Красноярск: +7 391 226-66-11

Новосибирск: +7 383 230-33-55

Посетите наш сайт: <https://btcar.ru>

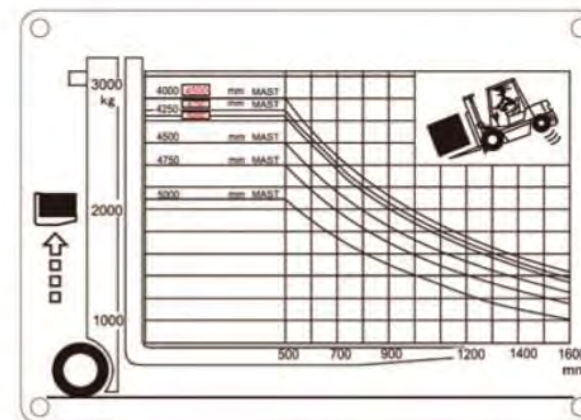
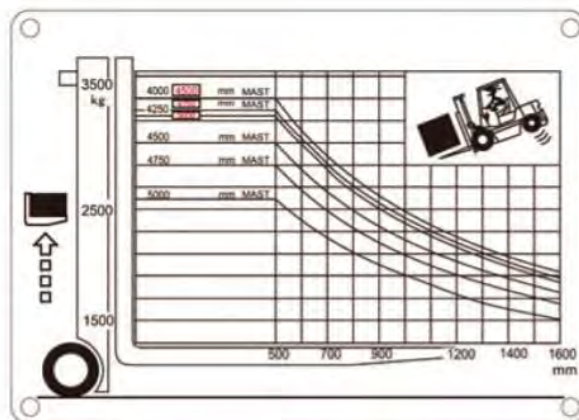
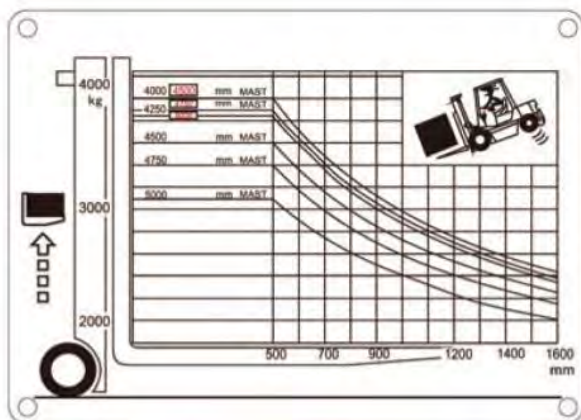
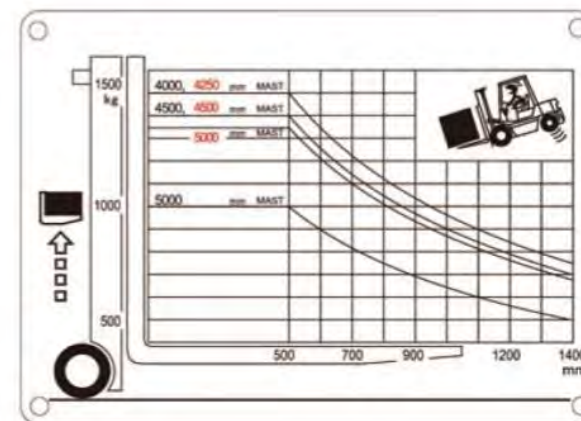
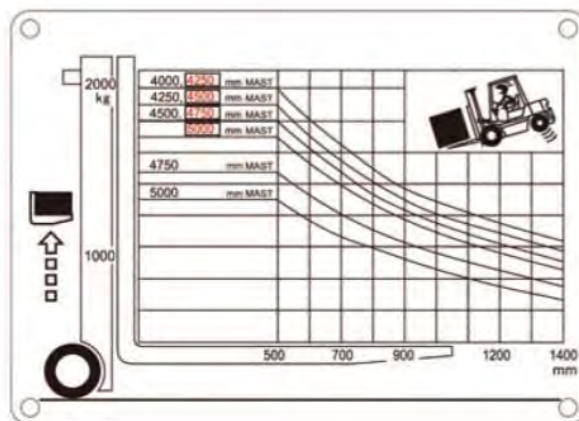
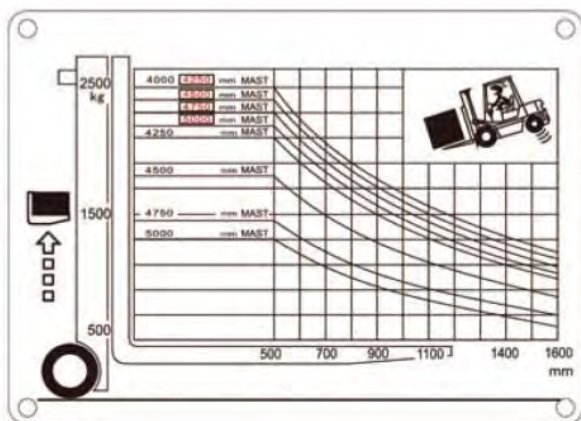

Официальный дилер: ООО «БТ Машинери»

Хабаровск: +7 4212 466-777

Иркутск: +7 3952 272-123

Красноярск: +7 391 226-66-11

Новосибирск: +7 383 230-33-55

Посетите наш сайт: <https://btmcn.ru>

## ХАРАКТЕРИСТИКИ

---

### ПЕДАЛЬ ТОРМОЗА

Высота педали тормоза 90 мм

Люфт педали тормоза 5 мм

### Рычаг стоянки

Основная рабочая мощность 150-170N (15-17кг)

### МОМЕНТ ЗАТЯЖКИ БОЛТОВ И ГАЕК

Задняя ось (ось-рама) 427-634N-м (43.1-64.7 кг-м)

Опора мачты (мачта-рама) 75-111N-м (7.6-11.3 кг-м)

Болт крепления направляющей головки поршня 134-200N-м (13.6-20.4 кг-м)

### КОНТРОЛЬНЫЙ КЛАПАН

Заданное давление сброса

FB15----- 14.2 МПа (145 кг/см<sup>2</sup>)

FB20/25----- 14.2 МПа (145 кг/см<sup>2</sup>)

FB30/35----- 14.2 МПа (145 кг/см<sup>2</sup>)

FB40----- 14.2 МПа (145 кг/см<sup>2</sup>)

### ЗАМЕНА ЛАМПОЧЕК

Замените перегоревшую лампочку новой лампочкой указанной мощности, руководствуясь таблицей, приведенной ниже.

Официальный дилер: ООО «БТ Машинери»

Хабаровск: +7 4212 466-777

Иркутск: +7 3952 272-123

Красноярск: +7 391 226-66-11

Новосибирск: +7 383 230-33-55

Посетите наш сайт: <https://btcar.ru>



## СЕРИЙНЫЕ НОМЕРА ОСНОВНЫХ ДЕТАЛЕЙ

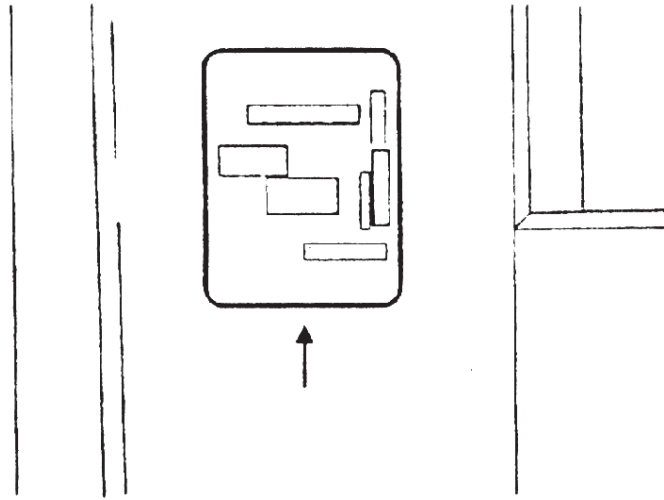

Помимо серийного номера погрузчика, серийные номера (номера узлов) основных деталей нанесены на погрузчик или указаны на табличках. На рисунке выше показана табличка с серийным номером мачты. Эти номерные знаки следует сохранять для дальнейшего использования при обслуживании.

## ОРИГИНАЛЬНЫЕ ДЕТАЛИ UN

Каким бы превосходным ни было изделие, оно ухудшается при длительном использовании. Чтобы обеспечить наилучшие рабочие характеристики погрузчика, используйте те же оригинальные запчасти UN, что и для новых погрузчиков.

При заказе запасных частей обязательно указывайте фирменные запчасти UN

## ОРИГИНАЛЬНЫЕ СМАЗОЧНЫЕ МАТЕРИАЛЫ UN

Для смазки используйте фирменные смазочные материалы UN

## ХАРАКТЕРИСТИКИ

### ДЕКЛАРАЦИЯ О СООТВЕТСТВИИ

НИЖЕПОДПИСАВШИЙСЯ, ПРЕДСТАВЛЯЮЩИЙ СЛЕДУЮЩЕЕ

ПРОИЗВОДИТЕЛЬ И	УПОЛНОМОЧЕННЫЙ ПРЕДСТАВИТЕЛЬ, УЧРЕЖДЕННЫЙ НА ТЕРРИТОРИИ ЕВРОПЕЙСКОЙ ЭКОНОМИЧЕСКОЙ ЗОНЫ:
НАЗВАНИЕ ФИРМЫ: ANHUI UN FORKLIFT TRUCK CO., LTD. ADDRESS: ZHONGYUAN SCIENCE PARK, JINCHAO ROAD, CHAONU ECONOMIC DEVELOPMENT ZONE, HEFEI CITY, ANHUI, CHINA	JD FORKTRUCKS LTD 5 SENTRY LANE, NEWTOWNABBEY BT36 4XX, NORTHERN IRELAND UNITED KINGDOM 07711038290 JOHN COOKE

ИМЯ И АДРЕС ЛИЦА/КОМПАНИИ, УПОЛНОМОЧЕННОЙ НА СОСТАВЛЕНИЕ ТЕХНИЧЕСКОГО ФАЙЛА, УЧРЕЖДЕННОЙ В СООБЩЕСТВЕ ЕС

JD FORKTRUCKS LTD  
5 SENTRY LANE, NEWTOWNABBEY BT36 4XX, NORTHERN IRELAND UNITED KINGDOM  
07711038290  
JOHN COOKE

НАСТОЯЩИМ ЗАЯВЛЯЮТ, ЧТО СЛЕДУЮЩЕЕ ОБОРУДОВАНИЕ:

<b>ОПИСАНИЕ ОБОРУДОВАНИЯ</b>
ОБЩЕЕ НАЗНАЧЕНИЕ: ЭЛЕКТРИЧЕСКИЙ ВИЛОЧНЫЙ ПОГРУЗЧИК
ФУНКЦИЯ: ПЕРЕМЕЩЕНИЕ И ПОДЪЕМ ГРУЗОВ ДЛЯ ПРОМЫШЛЕННОГО ИСПОЛЬЗОВАНИЯ
МОДЕЛЬ:
НАИМЕНОВАНИЕ: ЭЛЕКТРИЧЕСКИЙ ВИЛОЧНЫЙ ПОГРУЗЧИК
СЕРИЙНЫЙ НОМЕР:
ГОД ПРОИЗВОДСТВА:

ВЫПОЛНЯЮТ СООТВЕТСТВУЮЩИЕ ПОЛОЖЕНИЯ ЕВРОПЕЙСКИХ ДИРЕКТИВ: 2006/42/ЕС (MD), 2004/108/ЕС, 2004/14/ЕС(ND)

СОГЛАСОВАННЫЕ СТАНДАРТЫ, ИСПОЛЬЗУЕМЫЕ ДЛЯ ПОЛУЧЕНИЯ СООТВЕТСТВИЯ 2006/42/ЕС (MD), 2004/108/ЕС, 2004/14/ЕС(ND), СЛЕДУЮЩИЕ:

EN16307-1:2013 - ПРОМЫШЛЕННЫЕ ПОГРУЗЧИКИ - ТРЕБОВАНИЯ БЕЗОПАСНОСТИ И ПРОВЕРКА - ЧАСТЬ 1: ДОПОЛНИТЕЛЬНЫЕ ТРЕБОВАНИЯ К САМОХОДНЫМ ПРОМЫШЛЕННЫМ ПОГРУЗЧИКАМ,  
КРОМЕ ПОГРУЗЧИКОВ БЕЗ ВОДИТЕЛЯ, ПОГРУЗЧИКОВ С ПЕРЕМЕННЫМ ПОДЪЕМОМ И ПОГРУЗЧИКОВ С ГРУЗОМ  
EN 1175-1:1998+A1:2010 - БЕЗОПАСНОСТЬ ПРОМЫШЛЕННЫХ ПОГРУЗЧИКОВ - ТРЕБОВАНИЯ К ЭЛЕКТРООБОРУДОВАНИЮ - ЧАСТЬ1: ОБЩИЕ ТРЕБОВАНИЯ К ГРУЗОВЫМ АВТОМОБИЛЯМ С АККУМУЛЯТОРНЫМИ БАТАРЕЯМИ  
ISO 3691-1:2011- ПРОМЫШЛЕННЫЕ ПОГРУЗЧИКИ - ТРЕБОВАНИЯ БЕЗОПАСНОСТИ И ПРОВЕРКА - ЧАСТЬ 1: САМОХОДНЫЕ ПРОМЫШЛЕННЫЕ ПОГРУЗЧИКИ, КРОМЕ ПОГРУЗЧИКОВ С ПЕРЕМЕННЫМ ПОДЪЕМОМ БЕЗ ВОДИТЕЛЯ И ПОГРУЗЧИКОВ ДЛЯ ПЕРЕВОЗКИ ГРУЗОВ

МЕСТО ПРОИЗВОДСТВА

ZHONGYUAN SCIENCE PARK, JINCHAO ROAD, CHAONU ECONOMIC DEVELOPMENT ZONE, HEFEI CITY, ANHUI, CHINA

ИМЯ/ДОЛЖНОСТЬ:

ИНИЦИАЛЫ

Официальный дилер: ООО «БТ Машинери»

Хабаровск: +7 4212 466-777

Иркутск: +7 3952 272-123

Красноярск: +7 391 226-66-11

Новосибирск: +7 383 230-33-55

Посетите наш сайт: <https://btcar.ru>